



2022.11.

12^{SAT} - 13^{SUN}

TOUR DE OKINAWA 2022

熱帯の花となれ風となれ

第34回 ツール・ド・おきなわ2022大会

主催：ツール・ド・おきなわ協会/北部広域市町村圏事務組合 主管：ツール・ド・おきなわ大会実行委員会
 後援：自転車活用推進本部（予定）/内閣府（予定）/経済産業省（予定）/国土交通省（予定）/スポーツ庁（予定）
 （公財）日本自転車競技連盟 / （公財）日本サイクリング協会 / （公財）JKA 他37団体
 特別協力：沖縄タイムス社/琉球放送株式会社/NHK沖縄放送局/北部地区医師会

ツール・ド・おきなわ公式サイト
www.tour-de-okinawa.jp



2022ポスター公募選定作品 原画：森脇 かおり

Webサイト



KEIRIN 競輪の補助事業
 このポスターは、
 競輪の補助により作成しました。
<http://hojo.keirin-autorace.or.jp>

北部12市町村の絆

-  Nago City
名護市
-  Kunigami Vill.
国頭村
-  Ogimi Vill.
大宜味村
-  Higashi Vill.
東村
-  Nakijin Vill.
今帰仁村
-  Motobu Town
本部町
-  Onna Vill.
恩納村
-  Ginzoa Vill.
宜野座村
-  Kin Town
金武町
-  Ie Vill.
伊江村
-  Iheya Vill.
伊平屋村
-  Izena Vill.
伊是名村



沖縄のビールがうまい。



さけ
お酒

Orion The Draft's Rich And Refreshing
Taste Is Widely Loved As An
Okinawan Original.

伊江島産大麦使用
やんばるの水仕込み

沖縄県産
素材使用
OKINAWA'S CRAFT

ALC.5% 生ビール [非熱処理]

沖
縄
県
伊
江
島
産
大
麦
使
用

THE DRAFT



飲酒は20歳になってから。飲酒運転は法律で禁止されています。妊娠中や授乳期の飲酒は、
胎児・乳児の発育に悪影響を与えるおそれがあります。お酒は、おいしく、適量に。のんだあとはリサイクル



オリオンビール株式会社
<https://www.orionbeer.co.jp/>

CONTENTS

大会スケジュール	4
ごあいさつ	6
国際レース・市民レース歴代優勝者	8
国際レース部門主要執行役員	13
会場周辺図	14
名護市21世紀の森体育館 詳細図【12日】	16
名護市21世紀の森体育館 詳細図【13日】	17
選手招集・スタート位置	18
フィニッシュ	19
会場拡大図	20
選手駐車場(名護漁港)	21
市民レース部門競技規則抜粋	22
注意箇所	24
表彰規定(市民レース共通)	26
レース部門 ゼッケン・フレームナンバー・ヘルメットナンバーと色及び計測チップ取付	27
サイクリング部門 大会規則及び注意事項・ゼッケンナンバー	28

11月12日(土)

やんばるセンチュリーライド173km	30
チャレンジサイクリング90km	31
伊江島ファミリーサイクリング50km	32
一輪車大会	33
バリアフリーサイクリング	34

11月13日(日)

男子チャンピオンレース チーム紹介	36
男子チャンピオンレース(ロードレース210km)	38
女子国際ロードレース100km	38
市民レース210km	40
市民レース140km(オープン・マスターズ)	40
市民レース100km(オープン・マスターズ)	40
市民レース50km(オープン・フォーティ・フィフティ・オーバー60)／	
チャレンジレース50km／市民レディースレース50km／中学生レース50km	42
小学生レース10km／GoGo三輪車	44

名簿一覧

協力団体・ボランティア団体	46
指定宿泊先・緊急連絡先	47
大会役員・市民レース主要執行役員・サイクリング随員スタッフ	48
レース部門交通規制予定時間	50
レース部門種目別通過予想時間	51
ツール・ド・おきなわの舞台「やんばる」	52
協賛広告	58

Convention Schedule
大会スケジュール

Friday, November 11		
13:00~17:00	市民レース部門及びサイクリング部門 ※サイクリング部門のやんばるセンチュリーライド、チャレンジサイクリング伊江島ファミリーサイクリングは、11月11日のみの受付となります。	選手受付 (ゼッケン配布)
18:00~20:00	時間外受付 市民レース部門及びサイクリング部門 ※事前登録者のみ	選手受付 (ゼッケン配布)

Saturday, November 12		
07:00~07:30	伊江島ファミリーサイクリング やんばるセンチュリーライド チャレンジサイクリング	スタート
09:00~	バリアフリーサイクリング(海洋博公園特設コース)	
08:00~13:00	一輪車大会	
09:00~15:00	各レース部門 (日曜日スタート種目)	選手受付 (ゼッケン配布)
13:30~16:00	シャトルバス出発(国頭行)	
13:00~19:00	伊江島ファミリーサイクリング やんばるセンチュリーライド チャレンジサイクリング	フィニッシュ
17:00~20:00	時間外受付 ※事前登録者のみ	選手受付 (ゼッケン配布)



Sunday, November 13		
06:45~08:00	男子チャンピオンレース 市民レース210km 市民レース50km系 チャレンジレース50km系	スタート
08:10~09:40	50km系全レース	フィニッシュ
10:00~	【50km系 表彰式】	名護市 屋内運動場
09:00~12:00	GO!GO!三輪車レース	
⑧ 09:00頃	小学生レース (名護市仲尾)	スタート
⑨ 08:30~09:30	市民レース140km オープン (国頭村道の駅) マスターズ (国頭村道の駅)	スタート
⑩ 09:30~10:30	女子国際ロードレース (国頭村奥) 市民レース100km オープン (国頭村奥) マスターズ (国頭村奥)	スタート
11:30~14:00	男子チャンピオンレース 以下、各レース	フィニッシュ
14:00~15:00	【表彰式・閉会式】 男子チャンピオンレース210km~順次	名護市 屋内運動場
※ 大会日程は予告なく変更になる場合があります。 ⑨ レース展開により、スタート時刻が変更される場合があります。		



名誉会長

沖縄県知事 玉城デニー



大会会長

北部広域市町村圏事務組合理事長

渡具知 武豊 (名護市長)

主催者代表あいさつ

ツールドおきなわ 2022 の開催にあたり、主催者を代表してひと言ご挨拶申し上げます。

まずは、このやんばる、名護市へお越しいただきました世界中のサイクリストの皆様に対し、厚く御礼申し上げますとともに、心より歓迎いたします。

平成元年に「やんばるはひとつ」を合言葉に手探りで始めた本大会は、沖縄県北部地域における観光、文化の振興等をはじめ地域づくりや健康増進への貢献、さらに、本県におけるサイクルスポーツの普及・振興ならびに国際交流等の公益の増進に寄与することを目的に、「熱帯の花となれ、風となれ」をテーマに、今回で第 34 回目を迎えることとなりました。

近年では新型コロナウイルス感染症の影響により、一昨年から 2 年にわたりレース部門が開催中止となり、参加をめざしていたサイクリストの皆様をはじめ多くの関係者の皆様には非常に残念で悔しい思いをされたものと御察し申し上げます。しかしながら、そのような状況においても、規模縮小したサイクリング部門の開催や、趣向を凝らしたオンラインイベントの実施など、本大会と選手、関係者との繋がりを大切にまいりました。

今大会は、3 年ぶりとなるレース部門をはじめ、サイクリング部門・関連イベントなど、全 21 種目に約 2,500 名もの参加者を迎え、2 日間にわたり開催することとなりました。

これもひとえにご参加いただいているサイクリストのみなさまをはじめ、公益財団法人 JKA、各自転車関連団体、沖縄県や国の関係省庁、協賛各社、地元各種団体の皆様方のご支援の賜物であり、心より感謝申し上げます。

今大会では、「ツール・ド・おきなわ」を世界中へ発信するため、「男子チャンピオンレース」と「市民レース 210km」の 2 レースをライブ配信し、レースの熱気と臨場感から生まれる深い感動を全世界の皆様と共有するほか、「安心・安全な大会」を目標に掲げ、沖縄県の指導のもと、基本的な感染症対策を徹底するとともに、コース管理や医療救護体制を強化し、万全な体制のもとで運営の充実を図り、参加者の皆様を本大会へお迎えしています。

レースに参加する皆様をはじめ、沿道で応援される皆様におきましても、3 年ぶりの本格開催となる本大会を、存分にお楽しみいただければと存じます。

結びに、本大会開催にあたり御尽力いただきました大会関係者やボランティア役員の皆様に深く感謝申し上げますとともに、本大会に出場される選手の皆様の御健闘と安全に大会を終えられることを心より祈念し、サイクルスポーツをとおした交流の輪が大会開催地であるこのやんばるから世界へ広がることを念願して挨拶いたします。

令和 4 年 11 月 12 日

大会会長 北部広域市町村圏事務組合
理事長 (名護市長)

渡具知 武豊



国際自転車競技連合会 会長

David Lappartient

2022 Tour de Okinawa Message from UCI President

It is a great pleasure to see the return of the Tour de Okinawa after two years' absence due to the Covid-19 pandemic.

Since the first edition of the Tour de Okinawa in 1989, this event has promoted cycling not just in Okinawa but more broadly in Japan and the whole of Asia. The event has grown over the years and is now a veritable festival of cycling with a wide range of races and mass participation rides over a selection of distances.

Thousands of cyclists will take part in Tour de Okinawa events over the weekend of 12-13 November, culminating with the Women Elite race over 100 tough

kilometres and the Men Elite race, a UCI category 1.2 event, over a testing course of 210 km.

The last edition of the Tour de Okinawa took place in 2019. The two-year hiatus will only make this year's event an even more joyful celebration of cycling on beautiful roads in the scenic Yanbaru region of northern Okinawa.

I would like to offer my sincere thanks to the Tour de Okinawa organisers as well as the Japan Cycling Federation and its President Mr Masayuki Matsumura for all the hard work behind the scenes. Thanks too go to the event's partners and sponsors who are crucial to the success of the Tour de Okinawa. And we must not forget the unsung heroes, namely all the officials and volunteers who work so hard before, during and after the event.

Finally, I send my best wishes to all participants, whether youngsters embarking on their first-ever fun ride or seasoned professionals fighting it out at the front of the Elite races. The very best of luck to you all for a wonderful weekend of cycling!

David Lappartient

UCI President

ツール・ド・おきなわ 2022 UCI 会長挨拶

世界的なコロナ感染拡大に伴い、2年間お休みしていたツール・ド・おきなわが開催でき、またみなさまと一緒に大会を迎えられることはとても大きな喜びです。

ツール・ド・おきなわは1989年の第一回大会から、沖縄だけではなく、日本やアジア諸国においてもサイクリングイベントの普及・促進をはかってきました。またこのイベントは何年にもわたって成長し、現在では多くのレースカテゴリーやサイクリングといった、幅広い層が参加できる大規模なサイクリングフェスティバルになりました。11月12日から13日に開催されるツール・ド・おきなわには、数多くのサイクリストが参加し、様々な種目を開催し、210kmにわたる国際自転車競技連合のアジアツアークラス1.2にランクされる男子チャンピオンロードレースで最高潮に達します。

最後に開催されたツール・ド・おきなわは2019年でした。2年間の休止は、今回の開催により沖縄北部の風光明媚なやんばる地域の美しさをさらに楽しんでいただけることでしょう。

ツール・ド・おきなわの主催者の皆様、日本自転車競技連盟 松村正之会長の方々の裏方のご尽力に心から感謝申し上げます。そして、ツール・ド・おきなわの成功に不可欠なイベントのパートナー、スポンサーの皆様にも感謝申し上げます。さらに、縁の下の力持ちとなってイベントの開始前から最後まで一生懸命働いているすべての役員とボランティアの方々を忘れてはなりません。

最後に、初めての楽しいライドに参加する若者たち、国際レースの最前線で戦うベテランのプロの方であろうとすべての参加する皆様の幸運をお祈りしています。

週末の素晴らしいサイクリングに幸運を祈ります！

UCI会長
ダヴィ・ラパルティアン

International Race Successive Generation Champion 国際レース歴代優勝者

男子チャンピオンレース 210km

年度	名前	チーム	タイム
89年	大石 一夫	ボスコ	5:26' 48"60
90年	三浦 恭資	JPCA	5:13' 51"17
91年	山田 隆博	JPCA	5:21' 25"29
92年	Gianluca Tarocco	イタリアナショナル	5:10' 33"78
93年	山田 隆博	JPCA	5:17' 26"24
94年	藤野 智一	JPCA	5:07' 42"18
95年	Wong Kam Po	ホンコンナショナル	4:59' 07"27
96年	橋川 健	JPCA	5:08' 55"17
97年	藤野 智一	JPCA	4:57' 09"86
98年	Wong Kam Po	ホンコンナショナル	5:09' 57"51
99年	Mark Walters	カナダナショナル	5:08' 56"55

210km Men's Champion Race

年度	名前	チーム	タイム
00年	Wong Kam Po	ホンコンナショナル	4:59' 29"00
01年	飯島 誠	ラバネロ	4:59' 20"00
02年	Redenbach Paul	ジャイアントART	4:47' 41"45
03年	岡崎 和也	日本舗道	4:54' 45"00
04年	Wong Kam Po	ホンコンナショナル	4:58' 08"66
05年	田代 恭崇	アンカー	5:01' 50"00
06年	宮澤 崇史	チームパンサイクリング	4:56' 52"00
07年	宮澤 崇史	NIPPO-MEITAN	4:54' 00"00
08年	新城 幸也	梅丹本舗 GDR	5:20' 58"00
09年	伊丹 健治	ブリヂストン・アンカー	5:01' 22"00
10年	福島 晋一	GEUMSAN GINSENG ASIA	5:32' 12"00

年度	名前	チーム	タイム
11年	盛 一大	愛三工業レーシングチーム	5:33' 10"00
12年	Palmer Thomas	ドラバクサイクリングチーム	5:32' 16"00
13年	初山 翔	ブリヂストン・アンカー	5:22' 46"00
14年	増田 成幸	宇都宮ブリッツェン	5:30' 00"00
15年	Christie Jason	アパティレーシングチーム	5:37' 06"00
16年	増田 成幸	宇都宮ブリッツェン	5:07' 21"00
17年	佐野 淳哉	マトリックスパワータグ	5:28' 48"00
18年	Marangoni Alan	NIPPO-ウィーニファンテーニ エカローパサイクリニ	5:05' 04"00
19年	増田 成幸	宇都宮ブリッツェン	5:17' 58"00

※08年から第2ステージレース、第1ステージはクリテリウム。
※09年から第1ステージはタイムトライアル。
※10年から第2ステージが210km。

女子国際ロードレース 100km

年度	名前	チーム	タイム
89年	Tubin Katrin	アメリカ	1:07' 24"11
90年	Ruthe Matthes	アメリカ	1:11' 33"13
91年	karen Bliss	アメリカ	1:21' 01"52
92年	Alessandra Cappellot	イタリア	1:17' 45"13
93年	Fadiana Luperini	イタリア	1:17' 45"63
94年	Brooke Blackwelder	アメリカ	1:21' 07"35
95年	Alison Dunlap	アメリカ	2:19' 57"63
96年	堀 ひろの	静岡県	1:26' 56"00
97年	関 家 朋子	千葉県	1:27' 03"29
98年	増地 美穂	兵庫県	1:23' 32"18
99年	Janneke Vos	オランダ	1:19' 27"53

100km International Women's Road Race

年度	名前	チーム	タイム
00年	沖 美穂	兵庫県	1:23' 57"00
01年	森本 朱美	鳥取県	1:24' 38"00
02年	沖 美穂	兵庫県	1:23' 52"45
03年	MOORE Amy	カナダ	1:22' 06"00
04年	JUN YOUNG KYOUNG	韓国	1:24' 18"06
05年	I Fong Ju	CHINESE TAIPEI NATIONAL TEAM	1:24' 38"00
06年	萩原 麻由子	群馬県	1:19' 48"00
07年	HUANG Xiao Mei	HONG KONG PRO CYCLING	2:28' 40"00
08年	TSENG Hsiao Chia	CHINESE TAIPEI NATIONAL TEAM	2:34' 32"84
09年	WONG Wan Yui Jamie	HONG KONG PRO CYCLING	2:42' 04"533
10年	SMALL Cerman	JAMS SUTTER HOME CYCLING	3:17' 02"00

年度	名前	チーム	タイム
11年	HUANG Ho Hsun	CHINESE TAIPEI NATIONAL TEAM	3:23' 29"00
12年	與那嶺 恵里	チーム・フォルツァ	3:06' 32"00
13年	HUANG Dong Yan	ジャイアントプロサイクリング	3:19' 06"00
14年	金子 広美	イナメ信濃山形	3:16' 29"00
15年	HUANG Ting Ying	CHINESE TAIPEI NATIONAL TEAM	3:20' 49"00
16年	HUANG Ting Ying	CHINESE TAIPEI NATIONAL TEAM	3:14' 40"00
17年	Ellen van Dijk	WTC de Amstel	3:10' 57"00
18年	與那嶺 恵理	Wiggle High 5	3:11' 15"00
19年	ZENG Ke-Xin	CHINESE TAIPEI NATIONAL TEAM	3:17' 09"00

※89年~92年は45km、95年は80km、96~06年は50km
※07年から85km、10年から100km

ジュニア国際ロードレース 140km

年度	名前	チーム	タイム
00年	高島 豪	小松原高校	3:08' 32"06
01年	松下 善紀	広島県	3:15' 52"89
02年	金澤 竜二	福島県	3:10' 04"23
03年	Lee Hsu Fan	中華台北	3:01' 14"00
04年	我妻 敏	福島県	3:08' 34"08
05年	市山 研	法政第二高校	3:06' 55"00
06年	FENG Chun Kai	中華台北	3:33' 26"00

140km International Junior's Road Race

年度	名前	チーム	タイム
07年	野口 正則	京都府	3:34' 40"00
08年	平井 栄一	横浜高校	3:37' 09"22
09年	CHOI Ki Ho	HONG KONG PRO CYCLING TEAM	3:54' 45"00
10年	WONG Chung Yan	HONG KONG PRO CYCLING TEAM	4:03' 46"00
11年	小橋 勇利	松山工業高校 / ボンシヤス飯田	4:10' 13"00
12年	小橋 勇利	松山工業高校 / ボンシヤス飯田	4:06' 08"00
13年	LAU Kwong	チームホンコンチャイナ	4:07' 49"00

年度	名前	チーム	タイム
14年	MAAS Jan	REGIONAL TEAM SOUTH WEST HOLLAND	4:11' 56"00
15年	FUNG Ka Hoo	THE CYCLING ASSOCIATION OF HONG KONG, CHINA LTD	4:06' 01"00
16年	Teun Mouris	Baby-Dump Cycling Team	3:58' 41"00
17年	細田 悠太	南大隅高校	4:06' 00"00
18年	津田 悠義	三好高校	4:01' 53"00

※00年~02年は高校生レース。
※08年から130km、10年から140km

市民レース歴代優勝者

市民レース 210km

年度	名前	都道府県	タイム
89年	Tom Resh	アメリカ	5:36' 31"80
90年	末長 語	那覇市	5:43' 45"11
91年	根木 健之	福岡県	6:01' 10"94
92年	小菅 清	東京都	5:54' 43"77
93年	高山 忠志	新潟県	5:44' 29"68
94年	市川 昌	愛知県	5:31' 01"60
95年	高山 忠志	新潟県	5:36' 07"66
96年	宮沢 崇史	東京都	5:50' 05"67
97年	奥村 英哲	愛知県	5:32' 54"05
98年	西谷 雅史	埼玉県	5:32' 29"21
99年	福田 崇哉	東京都	5:35' 31"89

210km Citizen Road Race

年度	名前	都道府県	タイム
00年	片山 弘志	埼玉県	5:39' 15"88
01年	高山 忠志	新潟県	5:25' 11"73
02年	清水 都貴	鹿児島県	5:19' 22"04
03年	白石 真悟	大阪府	5:24' 52"138
04年	福田 崇哉	東京都	5:21' 31"85
05年	池田 文志	鹿児島県	5:24' 31"938
06年	武井きょうすけ	茨城県	5:24' 37"503
07年	高岡 亮寛	東京都	5:20' 11"535
08年	武末 真和	千葉県	5:29' 42"17
09年	武井 亨介	茨城県	5:36' 16"500
10年	岩島 啓太	東京都	5:25' 04"290

年度	名前	都道府県	タイム
11年	高岡 亮寛	東京都	5:33' 04"100
12年	白石 真吾	山口県	5:27' 23"984
13年	清宮 洋幸	千葉県	5:31' 20"195
14年	Yeung Ying Hou	HKG	5:40' 08"075
15年	高岡 亮寛	東京都	5:28' 07"604
16年	高岡 亮寛	東京都	5:20' 20"546
17年	高岡 亮寛	東京都	5:25' 05"227
18年	紺野 元汰	神奈川県	5:16' 03"791
19年	高岡 亮寛	東京都	5:19' 32"730

※10年まで200km、11年から210km。

Citizen Race Successive Generation Champion
市民レース歴代優勝者

市民レース 140km

年度	名 前	都道府県	タイム
90年	横 尾 真 一	宮城県	3:00'12"31
91年	三 浦 郁 夫	宮城県	3:12'38"12
92年	金 城 弘 一	那覇市	3:16'25"35
93年	新 川 幸 宏	那覇市	3:16'53"19
94年	矢 神 賢 一	福岡県	3:07'31"91
95年	運 天 一 輝	北中城村	3:09'56"06
96年	沖 義 明	宮城県	3:10'20"40
97年	照 屋 寛 達	名護市	3:08'44"97
98年	石 田 岳 大	石川県	3:07'06"33
99年	明 珍 多 久 雄	石川県	3:09'24"20

140km Citizen Road Race

年度	名 前	都道府県	タイム
10年	山 岸 基太郎	埼玉県	4:08'06"062
11年	笹 木 哲 雄	鹿児島県	4:08'08"197
12年	遠 藤 庫 央	東京都	4:00'24"716
13年	井 上 亮	京都府	4:16'58"421
14年	根 本 侑	千葉県	4:08'09"369
15年	横 塚 浩 平	東京都	4:07'43"617
16年	中 村 駿 佑	宮崎県	4:01'41"370
17年	西 山 琢 馬	神奈川県	3:54'03"987
18年	岩 切 弘 輝	大分県	3:53'07"011

※90年～05年は120km。 ※06年～09年は130km。
※10年から140km。

市民レース 140km オープン

年度	名 前	都道府県	タイム
19年	佐 藤 文 彦	東京都	3:47'20"032

140km Citizen Road Race Open

市民レース 140km マスターズ

年度	名 前	都道府県	タイム
19年	山 本 裕 昭	静岡県	3:59'42"364

140km Citizen Road Race Masters

市民レース 100km

年度	名 前	都道府県	タイム
95年	国 富 広 樹	那覇市	2:16'59"94
96年	John Low	アメリカ	2:22'38"14
97年	林 誠 吾	宮城県	2:21'53"54
98年	大 石 健 二	鹿児島県	2:23'43"09
99年	織 田 幸 一	福岡県	2:22'53"82
00年	HAZLETT Steven	アメリカ	2:17'16"48
01年	千 葉 智 雄	那覇市	2:23'10"00

100km Citizen Road Race

年度	名 前	都道府県	タイム
09年	阿 部 紘 太	鹿児島県	2:24'04"414
10年	遠 藤 優	千葉県	3:07'25"308
11年	宇 良 武	恩納村	3:05'06"504
12年	川 又 直	静岡県	3:02'24"588
13年	板 子 佑 士	兵庫県	3:13'07"996

※95年～06年は80km。
※07年～09年は85km、10年から100km
※14年から年代別に分かれた。

市民レース 100km オープン

年度	名 前	都道府県	タイム
14年	永 瀬 勝 彬	東京都	3:09'05"727
15年	齋 藤 和 輝	東京都	3:06'04"182

100km Citizen Road Race Open

年度	名 前	都道府県	タイム
16年	半 澤 雄 高	千葉県	2:53'34"145
17年	藤 田 涼 平	埼玉県	2:57'05"278

年度	名 前	都道府県	タイム
18年	川 田 直 輝	香川県	2:50'08"460
19年	白 石 真 悟	山口県	2:49'32"366

市民レース 100km マスターズ

年度	名 前	都道府県	タイム
14年	岩 瀬 一 憲	三重県	3:12'30"330
15年	岩 瀬 一 憲	三重県	3:08'31"492

100km Citizen Road Race Masters

年度	名 前	都道府県	タイム
16年	塚 本 茂 浩	福岡県	3:05'23"047
17年	工 藤 宏 之	宮城県	2:58'42"503

年度	名 前	都道府県	タイム
18年	宿 谷 英 男	東京都	2:58'14"268
19年	酒 井 洋 輔	神奈川県	2:57'28"982

市民レース 50km

年度	名 前	都道府県	タイム
90年	今 村 晴 司	那覇市	1:16'35"15
91年	親 川 仁 晃	豊見城市	1:17'14"56
92年	鈴 木 学	北海道	1:19'19"05
93年	与那嶺 秀 勝	南風原町	1:16'46"13
94年	酢 崎 良 雄	千葉県	1:17'37"39
95年	宇 根 真 一	本部町	1:17'32"03
96年	山 内 晴 美	山口県	1:19'12"61

50km Citizen Road Race

年度	名 前	都道府県	タイム
97年	手 嶋 靖	千葉県	1:22'16"47
98年	國 谷 成 彦	愛知県	1:22'24"18
99年	屋 良 朝 春	北中城村	1:21'24"73
00年	長谷部 雅 幸	大阪府	1:22'41"02
01年	古 川 雅 也	福岡県	1:19'36"99
02年	川 畑 太 一	浦添市	1:18'35"05
03年	Treiber Jeffrey	アメリカ	1:20'03"00

年度	名 前	都道府県	タイム
04年	喜 納 隆 志	北中城村	1:17'59"89
05年	高江洲 昌 太	東京都	1:17'35"269
06年	岩 瀬 一 憲	三重県	1:20'18"552
07年	新 城 直 明	八重瀬町	1:19'16"965
08年	中 尾 峻	神奈川県	1:16'11"59
09年	遠 藤 優	千葉県	1:13'27"802
10年	藤 井 壮 太	静岡県	1:20'29"997

※11年から市民50kmは年代別に分かれた。

Citizen Race Successive Generation Champion 市民レース歴代優勝者

シニアレース 50km

年度	名 前	都道府県	タイム
07年	鈴木 雅彦	岐阜県	1:19'16"186
08年	岩瀬 一憲	三重県	1:20'37"28

50km Senior's Road Race

年度	名 前	都道府県	タイム
09年	鈴木 雅彦	岐阜県	1:18'34"992

年度	名 前	都道府県	タイム
10年	鈴木 雅彦	岐阜県	1:21'19"956

※11年から市民50kmは年代別に分かれた。

市民レース 50km アンダー 29

年度	名 前	都道府県	タイム
11年	遠藤 優	千葉県	1:20'31"670
12年	伊波 直人	うるま市	1:17'42"074

50km Citizen Road Race Under29

年度	名 前	都道府県	タイム
13年	溝口 智貴	福岡県	1:19'18"793
14年	森田 裕紀	茨城県	1:19'36"085

年度	名 前	都道府県	タイム
15年	湧川 将樹	本部町	1:15'47"871
16年	田崎 竜成	鹿児島県	1:13'43"482

市民レース 50km サーティー

年度	名 前	都道府県	タイム
11年	長屋 一豊	福岡県	1:19'29"242
12年	中原 裕章	熊本県	1:18'06"598

50km Citizen Road Race Thirty

年度	名 前	都道府県	タイム
13年	竹内 宏	兵庫県	1:16'05"627
14年	遠藤 優	東京都	1:20'40"325

年度	名 前	都道府県	タイム
15年	遠藤 優	東京都	1:15'06"461
16年	西 真也	東京都	1:15'06"137

市民レース 50km オープン

年度	名 前	都道府県	タイム
17年	渡部 雅友	大阪府	1:17'37"573

50km Citizen Road Race Open

年度	名 前	都道府県	タイム
18年	森榮 晃彦	東京都	1:16'23"640

年度	名 前	都道府県	タイム
19年	遠藤 優	東京都	1:15'52"065

市民レース 50km フォーティー

年度	名 前	都道府県	タイム
11年	岩瀬 一憲	三重県	1:19'48"359
12年	新里 司	豊見城市	1:16'32"209
13年	岡野 哲也	静岡県	1:17'05"079

50km Citizen Road Race Forty

年度	名 前	都道府県	タイム
14年	白鳥 興寛	東京都	1:19'21"428
15年	白鳥 興寛	東京都	1:18'26"897
16年	白鳥 興寛	東京都	1:15'39"499

年度	名 前	都道府県	タイム
17年	白鳥 興寛	東京都	1:20'35"838
18年	白鳥 興寛	東京都	1:18'48"696
19年	佐藤 俊雄	兵庫県	1:16'53"884

市民レース 50km フィフティー

年度	名 前	都道府県	タイム
17年	小野 忠	埼玉県	1:16'26"909

50km Citizen Road Race Fifty

年度	名 前	都道府県	タイム
18年	山倉 幹丈	千葉県	1:15'28"125

年度	名 前	都道府県	タイム
19年	寺崎 嘉彦	福井県	1:16'11"431

市民レース 50km オーバー 60

年度	名 前	都道府県	タイム
17年	茅木 孝	千葉県	1:27'29"293

50km Citizen Road Race Over60

年度	名 前	都道府県	タイム
18年	福島 雄二	熊本県	1:23'02"158

年度	名 前	都道府県	タイム
19年	福島 雄二	熊本県	1:22'58"833

市民レース 50km オーバー 50

年度	名 前	都道府県	タイム
11年	長谷川 毅彦	宮古市	1:24'43"138
12年	福島 雄二	熊本県	1:22'23"916

50km Citizen Road Race Over50

年度	名 前	都道府県	タイム
13年	小野 忠	埼玉県	1:20'11"082
14年	福島 雄二	熊本県	1:22'23"172

年度	名 前	都道府県	タイム
15年	坂本 祥一	福岡県	1:27'44"468
16年	福島 雄二	熊本県	1:19'40"612

市民レディースレース 50km

年度	名 前	都道府県	タイム
93年	安井 理奈	石垣市	1:22'13"621
94年	島袋 敏子	大里村	1:29'32"51
95年	安井 理奈	石垣市	1:24'28"60
96年	竹内 啓子	大阪府	1:39'45"94
97年	小濱 裕美	那覇市	1:33'25"69
98年	塩原 桂子	東京都	1:31'09"63
99年	根反 貴子	岩手県	1:24'40"10
00年	安里 あゆみ	北中城村	1:26'17"67
01年	長谷川 雪枝	青森県	1:25'55"18
02年	大森 智子	大阪府	1:27'30"02

50km Women's Road Race

年度	名 前	都道府県	タイム
03年	長谷 留美子	石川県	1:26'00"752
04年	長谷川 幸枝	岩手県	1:23'37"80
05年	山島 由香	大阪府	1:25'18"188
06年	程嶋 可奈子	千葉県	1:28'57"688
07年	我那覇 昭子	那覇市	1:29'36"998
08年	矢崎 麻里	大阪府	1:28'25"44
09年	元砂 七夕美	大阪府	1:26'07"500
10年	元砂 七夕美	大阪府	1:32'52"391
11年	易 芳如	台湾	1:27'55"071
12年	木下 恵美	岐阜県	1:25'51"715

年度	名 前	都道府県	タイム
13年	元砂 七夕美	三重県	1:26'23"784
14年	松井 優佳	大阪府	1:26'19"274
15年	白崎 美由紀	福井県	1:30'16"778
16年	渡部 春雅	神奈川県	1:23'43"649
17年	盛永 母映	新潟県	1:25'58"679
18年	伊藤 優以	兵庫県	1:24'43"792
19年	平子 結菜	三重県	1:25'54"806



中学生レース 50km

年度	名 前	都道府県	タイム
95年	生 田 公 次	奈良県	1:21'39"17
96年	別 府 史 之	神奈川県	1:26'00"63
97年	鷺 田 佳 史	福井市立社中学校	1:21'16"87
98年	佐 藤 昇 吾	大分市立滝尾中学校	1:27'22"09
99年	平 出 龍 一	古堅中学校	1:25'39"78
00年	梶 原 翔 太	市立綾北中学校	1:27'13"51
01年	梶 原 翔 太	市立綾北中学校	1:21'36"93
02年	梶 原 翔 太	市立綾北中学校	1:21'32"07
03年	FENG Chun Kai	台湾	1:14'52"246

50km junior highschool Road Race

年度	名 前	都道府県	タイム
04年	元 砂 海 人	大阪府	1:24'37"75
05年	野 口 正 則	京都府	1:23'06"872
06年	元 砂 勇 雪	松原中学校	1:25'28"886
07年	清 水 太 己	東京都	1:21'56"182
08年	内 野 直 也	埼玉県	1:23'38"57
09年	CHUI HAO	中国	1:20'14"075
10年	原 井 博 斗	福岡県	1:27'38"674
11年	孫 崎 大 樹	大阪府	1:30'53"004
12年	高 良 岳	沖縄市	1:20'13"848

年度	名 前	都道府県	タイム
13年	謝 念 興	台湾	1:19'04"668
14年	成 海 大 聖	宜野湾市	1:23'48"902
15年	日 野 泰 静	愛媛県	1:19'50"285
16年	天 野 壮 悠	大阪府	1:18'41"103
17年	津 田 悠 義	愛知県	1:18'11"123
18年	佐 藤 壮 志	熊本県	1:17'38"018
19年	犬 伏 輝 斗	大阪府	1:16'03"006

市民レース 40km

年度	名 前	都道府県	タイム
10年	安 里 優 太	宜野湾市	1:12'50"206

40km Citizen Road Race

年度	名 前	都道府県	タイム
11年	染 谷 裕 太	大 分 県	1:13'38"974

小学生レース 10km

年度	名 前	都道府県	タイム
08年	成 海 大 地	宜野湾市	4'36"64
09年	儀 間 光 希	中城村	6'40"06
10年	重 満 丈	うるま市	8'09"41
11年	成 海 大 聖	宜野湾市	15'06"155

年度	名 前	都道府県	タイム
12年	古 林 一 夢	石川県	15'25"448
13年	鷓 沼 碧	福島県	14'56"056
14年	山 城 侑 大	那覇市	14'28"002
15年	山 城 佳 孝	那覇市	17'15"974

10km Kid's Race

年度	名 前	都道府県	タイム
16年	大 城 滉	糸満市	15'38"778
17年	谷 口 隼 悟	兵庫県	14'26"250
18年	近 田 ちひろ	金武町	13'36"133
19年	久 貝 一 心	うるま市	16'26"768

※08年は2km。09は3km、10年は5km。11年から10km。



男子チャンピオンレース UCI (国際自転車競技連合) 公認レース 1.2クラス

Elite men class 1.2 Asia tour





















Chief チーフ
Commissaire コミッセル

藤 森 信 行 Commissaire International UCI

UCI					
チーフコミッセル	藤 森 信 行	UCI	モトコム2	松 浦 正 史	愛媛
ドライバー	新 垣 健 次	OCF	ドライバー	金 川 正 夫	広島
ラジオ・ツール	菊 池 津 根 徳	大阪	BB1	池 田 ゆ め こ	大阪
補佐	片 山 は づ き		ドライバー	竹 村 孝 行	富山
レースコミッセル2	宮 良 康 治	OCF	BB2	棟 久 明 博	山口
ドライバー	照 屋 将 貴		ドライバー	坂 知 明	北海道
レースコミッセル3	斉 藤 晃 一 郎	NF	ニュートラルカー1	佐 々 木 正 美	シマノ
ドライバー	小 野 口 哲 也	栃木	ドライバー	今 井 宏 幸	
サグワゴン	山 崎 隆 明	大分	ニュートラルカー2	森 田 祥 一	
ドライバー	徳 舩 孝 志	熊本	ドライバー	住 田 修	BS
フィニッシュ・ジャッジ	横 野 明 子	OCF	ニュートラルカー3	浦 野 篤	
レースディレクター	井 上 徹	大分	ドライバー	岩 村 大 樹	
ドライバー	黒 木 伸 之	OCF	医師	富 和 清 訓	
インフォモト1	藤 田 将 志	愛知	看護師	赤 嶺 博	
インフォモト2	吉 清 水 一 之	岩手	救命士	森 田 和 磨	
モトコム1	安 江 か お り	岐阜	ドライバー	姫 野 雅 道	大分
ドライバー	向 井 資 靖	広島	レースセクレタリー	八 幡 史 織	OCF

女子国際レース		
チーフコミッセル	平 武	大阪
ドライバー	斉 藤 清 史	OCF
レースコミッセル2	大 場 博 史	北海道
ドライバー	狩 俣 宏 徳	OCF
インフォメーションモト1	三 好 聡	山口
モトコム1	野 村 武 彦	岐阜
ドライバー	夔 沼 和 成	埼玉
ニュートラルカー1	鈴 木 光 広	BS
ドライバー	村 河 裕 紀	BS
ニュートラルモト	酒 井 拓 真	大阪
アッシャー	100km共通役員参照	OCF

随行車両編成図

1  広報車	2  規制バトカー	3  動哨白バイ	4  先導白バイ	5  TV・ライブ	6  監察バイク	7  インフォメーションバイク
8  審判車	9  器材車	10  器材バイク	11  第1集団	12  第2集団	13  審判車	14  器材車
15  医務車	16  監察バイク	17  第3集団	18  器材車	19  審判車	20  監督車	21  チャンピオンサグワゴン
22  大会役員車	23  共通取材車	24  救護車①~④	25  解除バトカー	26  収容バス	27  収容トラック	28  広報車

1 名護市屋内運動場（メイン会場）

・参加登録は下表時間内に21世紀の森屋内運動場で行ってください。

期日	登録時間	対象種目
11月11日(金)	13:00~17:00	レース系全種目・やんばるセンチュリーライド・チャレンジサイクリング・伊江島ファミリーサイクリング
〃	18:00~20:00	時間外受付 市民レース部門及びサイクリング部門 ※事前登録者のみ
11月12日(土)	9:00~15:00	レース系全種目
〃	17:00~20:00	時間外受付 ※事前登録者のみ

※「やんばるセンチュリーライド・チャレンジサイクリング・伊江島ファミリーサイクリング」との2種目に参加する選手は、11月11日(金)2種目同時に参加登録を行います。

※表彰式・閉会式の会場(11月13日(日))

2 レース選手招集・待機場所

- ・レース部門(140km、100km、小学生10km除く)
- ・各種目スタート時間30分前には集合してください。

3 サイクリング招集・待機場所

- ・11月12日(土)サイクリング部門招集・待機場所となります。
- ・各種目スタート時間30分前には集合してください。

4 選手駐車場

- ・名護漁港内は11月11日(金)~13日(日)の間、大会のメイン駐車場となります。
- ※駐車場 **4** と受付会場(メイン会場) **1** は徒歩で約10分。

5 手荷物預り所

手荷物預り所	
11月12日(土)・13日(日)	06:00~07:30
11月12日(土)・13日(日)	08:30~18:00

6 チップ返却所

チップ返却所	
11月13日(日)	08:00~17:00

7 ホイール返却所

ホイール返却所 11月13日(日)	
50km系	11:00~12:00
210km・140km・100km	15:00~17:00

※レース展開によっては、ホイール返却が遅れる可能性もありますので、ご了承ください。

8 メカニックサービス

ツール・ド・おきなわメカニックコーナー		
11月11日(金)	15:00~18:00	
11月12日(土)	05:30~07:30	12:00~18:00
11月13日(日)	05:30~08:00	09:00~18:00

9 国頭向け自転車預り所

国頭向け自転車預り所	
11月12日(土)	12:00~17:00

10 自転車引渡所

自転車引渡所 11月13日(日)	
50km系	11:00~12:00
210km・140km・100km	15:00~17:00

※レース展開・足切り車の人数によっては、自転車輸送トラックの到着時間が遅れる可能性もありますので、ご了承ください。

11 国頭行きシャトルバス

・シャトルバス運行時刻表(11月12日(土)のみ運行)

	名護市民会館	オクマリゾート	国頭村役場前	国頭村老人福祉センター前	アダ・ガーデンホテル
1便	13:00発	13:50着	14:10着	14:20着(送迎終了)	—
2便	13:30発	14:20着	14:40着	14:50着(送迎終了)	—
3便	15:30発	16:20着	16:40着	16:50着	17:30着(送迎終了)
4便	16:00発	16:50着	17:10着	17:20着(送迎終了)	—
5便	19:00発	19:50着	20:10着	20:20着(送迎終了)	—

※第3便はアダ・ガーデンホテルへ向かう唯一のバスとなります。アダ・ガーデンホテルご宿泊の皆さまでご利用をお考えの方は第3便のバスをご利用ください。

※車賃は無料となります。

※バスでの自転車預りはありません。事前に国頭向け自転車預りでお預けください。

12 小学生レース出発バス

〈(名護市仲尾)方面〉

名護市民会館
6:30発

※11月13日(日)のみ運行



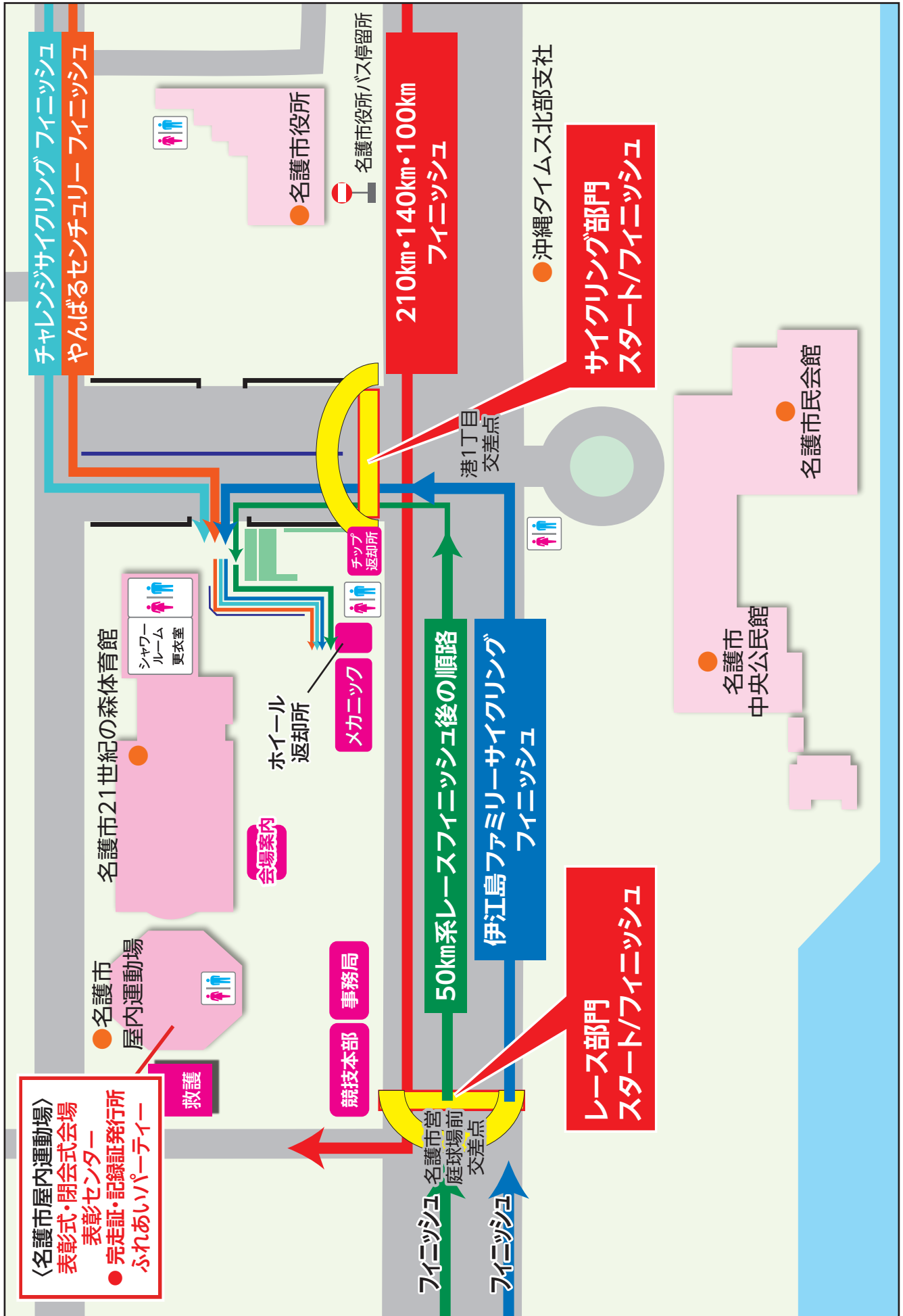





※大会駐車場とメイン会場は徒歩で約10分。

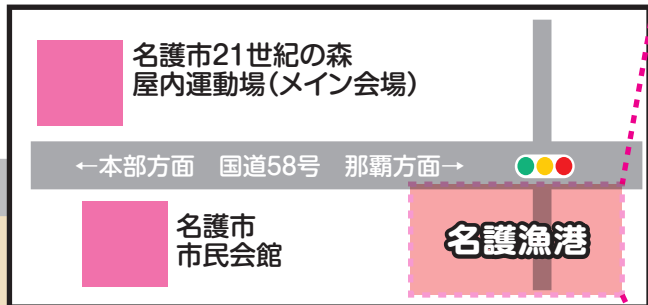

選手駐車場(名護漁港) [拡大MAP]

名護市21世紀の森体育館



ボディケア
スペース

バイクラック

フラワー
セレモニー

沖縄タイムス

出店エリア

- メカニックサービス
- ホイール返却所

湯茶

チップ
返却所

那覇市方面(許田インター)➡

中央分離帯

本大会は、JCF(日本自転車競技連盟) 規則及び本大会特別規則により実施する。
コースには打ち切り関門を設け、定められた時間内に通過出来ないものは失格となりますのでご注意ください。

1. 競技者の権利及び義務

- ◆競技規則及び競技の運営並びに管理上の規定及び交通規則を守ること。
- ◆競走中に引き起こした事故については一切の責任を負うこと。
- ◆完全に整備された自転車を用いて参加すること。
- ◆競技者は、食料、飲料、工具、付属部品などを貸与または交換しあうことができる。
- ◆車輪の供給は主催者の用意するニュートラルカー(器材車及び機材バイク)によって受けることができる。
- ◆常にスポーツマンとしての言動を保持すること。

2. 飲料の補給

- ◆大会公式の競技中の飲料の補給は、下記の表に記載しているところのみ行う。

場 所	市民レース 210km	市民レース 140km	市民レース 100km 系	市民レース 50km 系
普久川ダム (1回目)	● (83 km地点)	—	—	—
普久川ダム (2回目)	● (136 km地点)	● (70km地点)	—	—
慶佐次	● (174 km 地点)	● (109km地点)	● (65km地点)	—

- ◆主催者は、水及びスポーツドリンクを上記補給所に**ペットボトルで用意する。**

(透明ペットボトル:水 スポーツドリンク:アクエリアス)

- ◆競技者がボトルを捨てる場合は、予め設定した場所のみ(廃棄ゾーン(GRENN ZONE)で廃棄する。その他のゴミはコース上で捨てることを全て禁止とする。違反者は、失格・降格の対象とする。

3. ニュートラルカー

- ◆競技中主催者は、ニュートラルカー及びモト(車両及びオートバイ)に予備車輪を準備する。予備車輪はシマノ製とする。レース中車輪供給を受けた競技者は、レースフィニッシュ後、ホイール返却所(別紙1)会場周辺案内図詳細(B)参照)にて返却し、各自車輪と交換する。
- ◆**ホイールの交換は競技者自身が行なう。**

4. 棄権及び失格

- ◆本大会競技規則の違反者は、失格とする。
- ◆他の競技者を押すことは如何なる場合も禁止し、違反した者は失格とする。
- ◆競技を棄権する競技者は、ゼッケンをコミッセル(審判)に返却すること。
- ◆コース上にチェックポイント(打切関門)を設け、制限時間内に通過出来なかった競技者は原則として失格とする。
- ◆失格した者は審判員の指示に従いコースから退避し、ゼッケン及び計測チップを返却すること。
- ◆関門において失格になった者及び自転車は主催者が用意した収容車で大会本部まで輸送するので、失格後はコースを走らない。自転車は、大会本部に設けられた「自転車引渡所」(別紙1)会場周辺案内図詳細(B)参照)にて受け取ること。
- ◆関門所の場所は、下記の通りとする。

市町村	関 門	制限時間	市民レース 210km	市民レース 140km	市民レース 100km 系	市民レース 50km 系
本部町	竜宮城蝶々園前	8:30	●	—	—	●
今帰仁村	今帰仁村天底乙羽園前	9:05	●	—	—	●
名護市	仲尾入口	9:20	●	—	—	●
大宜味村	大宜味村役場前	9:20	●	—	—	—
国頭村	普久川ダム前 (1回目)	10:20	●	●	—	—
国頭村	奥共同売店前	10:45	●	●	—	—
国頭村	与那関門 (2回目)	11:30	●	●	●	—
国頭村	普久川ダム前 (2回目)	12:00	●	●	●	—
東村	宮城種苗センター前	12:50	●	●	●	—
名護市	安部	13:25	●	●	●	—

5. ヘルメット・車輪及びハンドルバー、服装の取扱

- ◆競技者は、日本自転車競技連盟の公認ヘルメットを着用しなければならない。
- ◆競技者は、日本自転車競技連盟競技規則に則ったロードレーサー(自己の責任で完全に整備した物)を必ず使用する。
注 ドロップハンドルのみとし、アタッチメント類の追加を認めない。また、ブレーキが正常動作しないもの、タイヤの前後インチサイズが異なるもの及びディスクホイールは認めない。

6. 出走・招集及びスタート

- ◆招集は、各種目スタート時間30分前に名護市21世紀の森体育館前にて行う。(別紙1 会場周辺案内図詳細(C)参照)
- ◆招集場所に集合した競技者は、指示に従いスタートラインに移動するものとする。
- ◆スタートの位置は、各種目ゼッケン番号の先頭50番までをシード選手とし、各種目ゼッケン番号の先頭1番から1列目で前方方向に向かって右から左へ若い順に整列するものとし、その他の選手に関しては、先着順で整列するものとする。

7. ゼッケン・ヘルメット番号・車番・電子判定器(計測チップ)の装着

- ◆ゼッケン・ヘルメット番号・車番の装着が悪い場合、順位判定が不可能な場合は、ペナルティを課す。この場合の異議は認めない。
- ◆車番は、フレーム前部もしくはシートポストへ装着すること。ヘルメット番号は前1枚、横2枚とする。
- ◆マトリックス自動計測装置を使用するので、競技者は自転車の前フォーク所定場所に計測チップを装着すること。フィニッシュ後は計測チップを返却すること。(別紙1 会場周辺案内図詳細(B)参照)

8. フィニッシュライン(決勝線)通過後

- ◆競技者は、フィニッシュライン通過後に係員の指示に従うこととする。

9. 注意箇所

- ◆競技者は、コース上の注意表示看板や防護柵に注意し、且つ安全に留意すること。
- ◆注意箇所はプログラムに記載する。

10. 表彰(順位による表彰)

- ◆1位には、チャンピオンジャージ及びカップ、賞状、副賞を授与する。
 - ◆2位から3位までの入賞者に賞状、メダル、副賞を授与する。
 - ◆4位から6位までの入賞者には賞状、副賞を授与する。
- ※表彰に於いて上位3位までは、表彰ステージにて授与する。(上位3位までの表彰対象者は、15分前にステージに集まること。)
- 表彰式に出席しない者は、失格・降格の対象となる場合がある。
- ※その他4位～6位までは表彰センター(名護市屋内運動場内)にて授与する

11. スプリント賞(市町村長賞)

- ◆スプリント地点を1位で通過した競技者には、市町村長よりスプリント賞として賞状及び副賞が授与する。
- ◆スプリント地点(看板と白線で明示)

賞名	設置箇所	距離
今帰仁村長・本部町長賞	今帰仁関門所前	20.0km
東村長・大宜味村長賞	東村宮城関門所前	161.0km
名護市長・国頭村長賞	名護安部関門所前	183.1km

12. 山岳賞(対象種目:市民レース210km・140km・100km)

- ◆定められた山岳ポイント(照首山山頂)を1位で通過した選手には山岳賞を授与する。
- 市民レース210km・140kmとも山岳賞を2回とし、賞状と副賞(やんばるセット)をそれぞれ与える。

13. 走行について

- ◆競技中に緊急車両、審判車両の走行がある為、競技者は原則として道路の左側を走らなければならない。(安全面上)やむを得ず道路右側を走行する場合は、緊急車両や審判車両の走行を妨げてはならない。
- ◆右側を走行したものは、失格及び降格もありうる。
- ◆別カテゴリーとの混走が認められた場合、入賞者については、失格・降格の対象とする。

14. 罰則

- ◆本大会特別規則として、競技規則違反及び競技役員の指示に従わない選手は、以後の本大会参加資格を失う場合がある。

15. 異議の申立

- ◆異議申立は、書面にて供託金(3,000円)を付して提出する。(異議申立書は大会事務局で受け取ることが出来る)異議申立が認められた場合、この供託金は返還される。規則を知らなかったということは、異議申立の理由にならない。
- 意義申立はレース速報が表示されてから30分以内とする。
- それ以降に失格を通告されたものは、通告された時間から30分以内迄とする。
- 上記時間以降の異議申立については、受理しない。

16. 事後変更の告知について

- ◆関門閉鎖時刻等、新たに変更が生じる場合は大会WEBサイトに於いて告知する。

17. 競技中のマナーについて

- ◆競技者は、走行中において公衆(観衆)の面前でのマナー違反、特に下品な行為(人前での放尿等)は、失格、降格の対象とする。
- ◆競技者は、主催者の指定した補給処以外でのボトル等のポイ捨ては禁止とし、その他のゴミをコース上で捨てる行為は、失格、降格の対象とする。

※この要項及び規則は予告なく変更する場合がある。

Cautions Part
注意箇所

1 名護市 宮里4丁目(北)
2.5km地点

至本部 至北都会館
ローソン トーエイ au JA
郵便局 ガスト
中分線帯
方向指示板

2 本部町 大浜
14km地点

本部警察署
ザ・ビッグ エクスプレス 本部店
● 緑石段差あり

3 本部町 本部大橋
17.3km地点

至今帰仁
● 段差あり
○ 幅員狭し

4 本部町 本部大橋
18km地点

立哨員
頂上
● 幅員狭し

5 本部町 海洋博前
22.4km地点

ホテル 駐車場 海洋博入口
P ● スピード落とせ
至名護

6 今帰仁村 今泊
27.3km地点

至名護
● 左側ポールあり
● 幅員狭し

7 名護市 稲嶺
46.1km地点

至源河
大山商店
至伊差川
● 幅員狭し

8 国頭村 奥間
65.3km地点

140kmスタート
至大宜味
● 幅員狭し

9 国頭村 辺土名トンネル手前
67km地点

至与那
辺土名トンネル
トンネル注意 ○
至大宜味

10 国頭村 与那トンネル手前
70km地点

至県道2号線入口
与那トンネル
トンネル注意 ○
至辺戸名

11 与那トンネル出口(横断1回目)
71km地点

急カーブ注意
速度注意看板
与那橋

12 国頭村 普久川ダム 手前3km
81km地点

● 右カーブ連続注意
● 左カーブ連続注意

13 国頭村 普久川ダム 手前2km
83km地点

● S字カーブ速度注意看板

14 国頭村 伊江橋
94km地点

伊江
防護柵
幅員狭し ○

15 奥駐在所北方 1km地点
101km地点

奥駐在
防護柵
◎速度注意看板

16 奥やんばるの里
101.5km地点

奥やんばるの里
100kmスタート
幅員狭し ◆

17 国頭村 宜名真トンネル手前
110km地点

至ウテンダトンネル
宜名真トンネル
トンネル注意 ○
奥

18 国頭村 ウテンダトンネル
112.7km地点

至与那
ウテンダトンネル
トンネル注意 ○
至宜名真

19 国頭村 宇嘉トンネル
110km地点

至与那
宇嘉トンネル
トンネル注意 ○

20 与那横断道路入口(2回目)
123km地点

普久川ダム
急カーブ注意

21 国頭村 安波 タナガトグムイ付近
139km地点

至安波
速度注意看板 ○
タナガトグムイ入口
至安田

22 御拝橋(国頭村)
141km地点

コース誘導板
◎速度注意看板

23 国頭村 安波小学校前
138km地点

通路中央ポール連続
安波小学校

24 大泊橋(東村)
160km地点

大泊橋 福地ダム
コース誘導板
◎速度注意看板
◆防護柵

25 名護市 嘉陽聖火 宿泊碑1km手前
181.5km~182.5km間の地点

反射板
丸宮リサイクルセンター

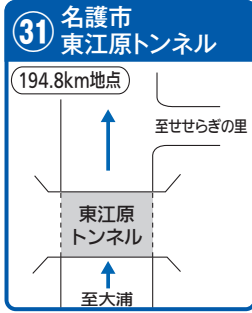
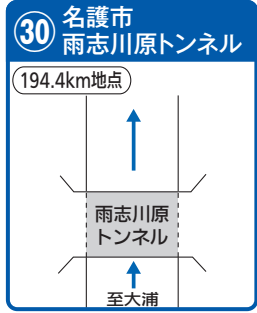
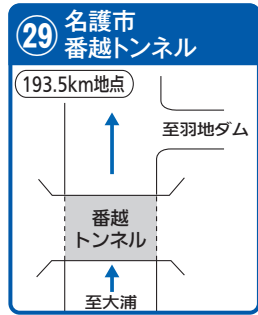
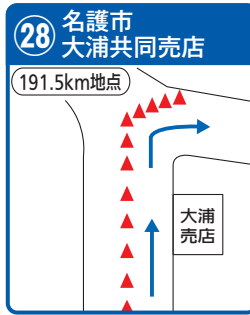
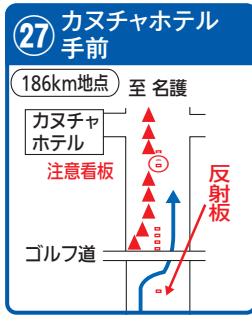
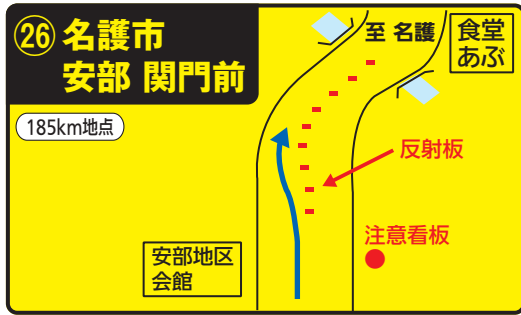

ゴールスプリントにあたっては、斜行・押圧等、事故につながる行為は禁止です。また、違反行為は失格・降格の対象となります。



ALL RACE FINISH
名護市宮庭球場前
交差点

● 事故多発地帯
2 5 6 12 13 25 26 32 33

1. 順位表彰

フィニッシュ地点に到着した順位により決定する。

全種目1位から3位までは表彰台に登壇する。

※以下の種目については表彰を行わない。

チャレンジレース 50km

1位（各レース種目）の選手にはチャンピオンジャージ及び賞状、カップ、副賞を表彰台にて授与する。

2位と3位に入賞した者には、賞状、メダル、副賞を授与する。

4位から6位までに入賞した者には、賞状、副賞を表彰センターにて授与する。

※表彰において上位3位までは、名護市屋内運動場特設ステージ登壇。

（上位3位までの表彰対象者は、15分前にステージに集まること。）

表彰式に授与しない者は、失格・降格の対象となる場合がある。

その他4位～6位までは表彰センター（名護市屋内運動場）にて授与する。

2. スプリント賞（通過市町村長賞）

(1) 通過市町村の定められた地点（関門）を1位で通過した選手にはその市町村長よりスプリント賞（賞状及び市町村特産品）を表彰センターにて授与する。（小学生レースは含まない）

(2) スプリント賞の設置箇所（看板と白線）

今帰仁村長・本部町長賞 - 今帰仁関門所前（210 km、50 km各種目） 33.7km 地点

東村長・国頭村長賞 - 東村宮城関門所（210 km、140 km各種目） 161.0km 地点

名護市長・大宜味村長賞 - 名護市安部関門所（210 km、140 km、100 km各種目） 183.3km 地点

3. 山岳賞

定められた山岳ポイント（照首山山頂）を1位で通過した選手には山岳賞を表彰センターにて授与する。

種目：市民レース210km、市民レース140km

※市民レース210km・140kmとも山岳賞を2回とし、賞状と副賞（やんばるセット）をそれぞれ与える。

4. 賞の確定

特別賞、スプリント賞とも決勝審判並びに関門所主任の報告に基づき審判長が決する。

違反事項が判明した場合は競技委員会を開催し、審判長の報告に基づき競技委員が決する。

5. 賞の確認

大会会場に設置する速報版にて確認し、表彰規定に記載の各賞に該当した選手は、午後3時までに表彰センターへ来てください。速報版は大会会場内に設置します。

6. 記録証

レース部門選手（完走）に対し、完走記録証を発行し授与する。

市民レース 50km においては、設定された制限時間を越えたものには完走証は発行しません。

ただし、記録証の発行が順位確認の為に遅れる場合があり、当日配布出来ない場合は有料（200円）での郵送とし記録証配布場所にて郵送手続きとなる。

レース部門 ゼッケン・フレームナンバー・ヘルメットナンバーと色及び計測チップ取付

1. ゼッケンナンバーの区分

レース部門

①	男子チャンピオンレース	白地・黒文字	1 ~ 100	⑨	市民レース50km(フォーティー)	ベージュ地・黒文字	2301 ~ 2414
②	女子国際ロードレース	ピンク地・黒文字	201 ~ 243	⑩	市民レース50km(フィフティー)	青地・黒文字	2601 ~ 2764
③	市民レース210km	オレンジ地・黒文字	401 ~ 605	⑪	市民レース50km(オーバー60)	緑地・黒文字	3001 ~ 3142
④	市民レース140km(オープン)	黄色地・黒文字	701 ~ 893	⑫	市民レディースレース50km	ピンク地・黒文字	3301 ~ 3604
⑤	市民レース140km(マスターズ)	青地・黒文字	1001 ~ 1131	⑬	チャレンジレース50km	水色地・黒文字	3601 ~ 3763
⑥	市民レース100km(オープン)	緑地・黒文字	1301 ~ 1505	⑭	中学生レース50km	白地・赤文字	4001 ~ 4028
⑦	市民レース100km(マスターズ)	ベージュ地・黒文字	1601 ~ 1816	⑮	小学生レース10km	黄色地・赤文字	4101 ~ 4125
⑧	市民レース50km(オープン)	黄色地・黒文字	2001 ~ 2117				

2. 車番・ヘルメット番号

番号と色はゼッケンと同じとする。(ヘルメット番号は、チャンピオンレースはなし。)

3. 前年度優勝選手の番号(レース部門)

前年度優勝者が出場の場合は各レースの最初の番号を与える。

4. 計測チップの取付

自動計測の為、自転車前フォークに計測用のチップを各自装着する。
受付登録時に受け取り、レース後返却する。

5. ゼッケン及び計測チップ装着上の注意

ゼッケンの装着は下図のとおりとする。ゼッケンを縮小させたりしないこと。
計測チップは、参加登録時にゼッケンと配布される説明書のとおり装着する。

市民レース部門 取付図

取付位置	
A	ゼッケン
B	ヘルメットナンバー
C	フレームナンバー
D	計測チップ

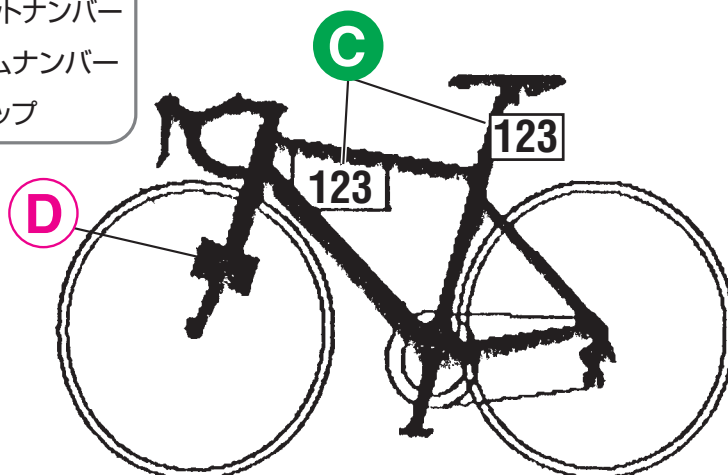

1. サイクリング部門 全4種目

種目名：①やんばるセンチュリーライド ②伊江島ファミリーサイクリング ③チャレンジサイクリング
④バリアフリーサイクリング

※サイクリングは時間やスピードを競う競技ではありません。安全な走行を心がけ完走を目指しましょう。

2. 大会規則および注意事項

- (1) 道路交通法の厳守
 - ・上記の4種目はサイクリング種目であり、レースではありません。タイムの計測も行いません。
 - ・コース上は交通規制をしていません。
 - ・一般公道を利用するため、追走・並走・割り込みはせず、走行時は左側一列で走行し、一時停止・赤信号での停止などの交通規則を厳守すること。
 - ・参加関係者の車両等での伴走は他の通行の妨げになるのでこれを禁止します。
- (2) 係員の指示
 - ・先頭を走る参加者は、先導車を追いつかないこと。(エイドステーション・コース上での事故・コース立哨など参加者へのサポートができない可能性があるため)
 - ・昼食会場の運営時間までに間に合わないと判断された参加者は一旦回収し、昼食会場まで移動させる場合がありますので、その際は係員の勧告・指示に従うこと。
 - ・大会役員が参加者の走行に対し危険と判断した場合、その参加者の走行を中止させる場合があります。
- (3) 自転車の整備等
 - ・参加者は事前に専門店等で整備点検された自転車で参加すること。不整備車は参加できません。
 - ・走行中の自転車修理は各自で行ってください。
 - ・ヘルメット(競技用でなくても可)は必ず着用すること。
 - ・ライトおよびリフレクター(反射板)の装着、早朝時・日没時・トンネル内ではライトを点灯すること。
- (4) 走行中の事故について
 - ・走行中の事故に対しては応急処置を行います。後の処理は本人が負担を負わなければならないので、必ず健康保険証(コピー可)を携帯すること。
 - ・何らかの理由でリタイヤする場合は役員に申告し、指示に従うこと。
- (5) 完走証の配布
 - ・フィニッシュ後、大会会場内の完走証発行所で配布する。
 - ※やんばるセンチュリーライド・伊江島ファミリーサイクリング・チャレンジサイクリング(土曜日種目)の完走証発行は会場案内所横にて発行。
- (6) 船舶輸送に関して
 - ・フェリー船による自転車の積載・運搬方法は、他の自転車と重ね合わせて置くこととなります。波浪等の影響で車体に傷がつく可能性もありますが、主催者側で責任を負うことはありませんので、あらかじめご了承ください。

※各自ハンガーノック(空腹による不調)にならないよう、補給食の携帯をお勧めします。

※一般車両が通行しますので、自動車には十分注意願います。

3. ゼッケンナンバーと色別別 サイズは「21cm×24cm」

① やんばるセンチュリーライド	黄色地・黒文字	5001 ~ 5163
② 伊江島ファミリーサイクリング	ピンク地・黒文字	5501 ~ 5597
③ チャレンジサイクリング	青地・黒文字	6001 ~ 6166
④ バリアフリーサイクリング	白地・赤文字	7001 ~ 7020

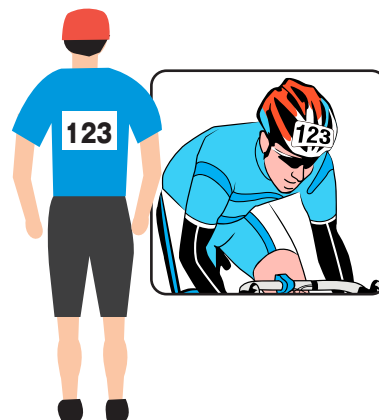

※安全のため、大会前夜の飲酒はお控えください。

SATURDAY, NOVEMBER 12

サイクリング部門 *Cycling section*

- やんばんるセンチュリーライド
173km Yanbaru century ride Course P30
- チャレンジサイクリング
90km Challenge Cycling Course P31
- 伊江島ファミリーサイクリング
50km Ie Island Family Cycling Course P32
- 一輪車大会
Unicycle Contest P33
- バリアフリーサイクリング
Barrier-free cycling course P34

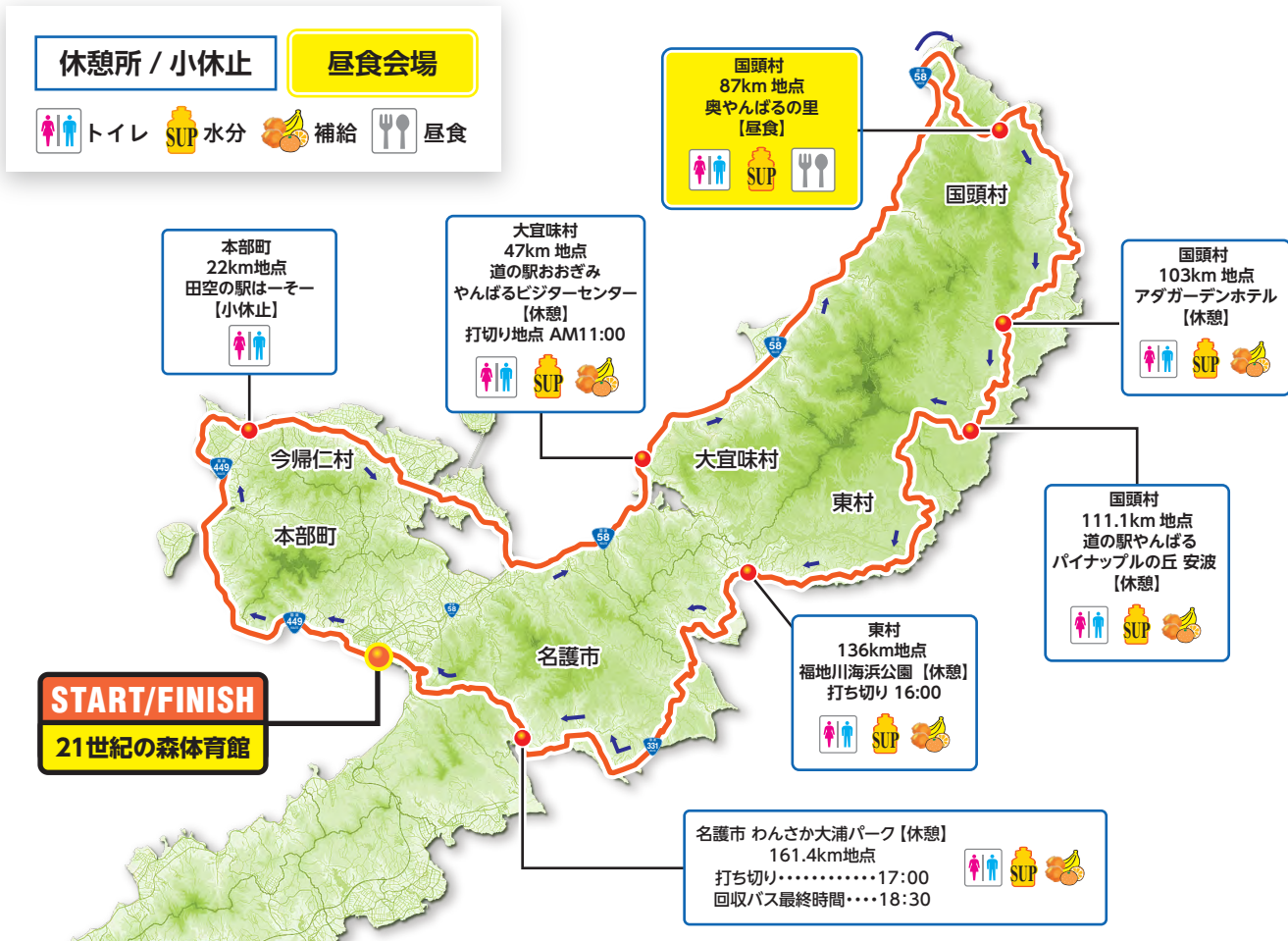

やんばるセンチュリーライド行程表

令和4年11月12日(土)

選手召集6:00~6:30 ※各自で手荷物預かり所に6:30までに届けて下さい。		
START	名護市・21世紀の森体育館前	7:10
47km	大宜味村・道の駅おおぎみ(エイド)	11:00回収
86.7km	国頭村・奥やんばるの里(昼食)	10:20~13:22
103km	国頭村・アダガーデンホテル(エイド)	
111.1km	国頭村・道の駅やんばる パイナップルの丘 安波(エイド)	
161.4km	名護市・わんさか大浦パーク(エイド)	17:00回収
GOAL(173km)	名護市・21世紀の森体育館前	

やんばるセンチュリーライド 高低図

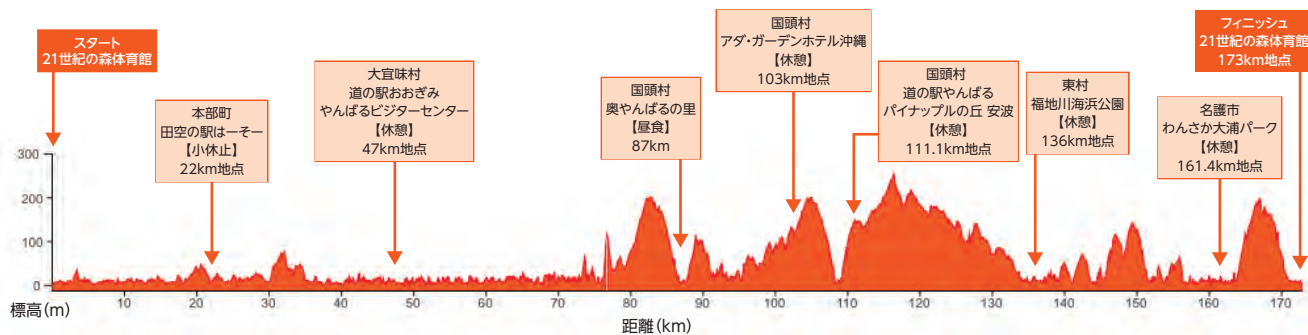

休憩所 / 小休止

昼食会場



トイレ



水分



補給



昼食

チャレンジサイクリング90km

出発前の招集

- (1) 日時/12日(土) 6:30迄に集合する。
- (2) 場所/21世紀の森体育館前

出発前の体制

ゼッケン順に整列し待機する。

出発式

整列後に出発式を行う。

スタート予定時間

《7:30》とする。

令和4年11月12日(土)

スタート	名護市 21世紀の森体育館前	7:30
	金武町 総合保健福祉センター	8:44
	恩納村 赤間運動公園(エイド)	9:35
昼食	宜野座村 タピックタラソセンター宜野座	10:38
	名護市 わんさか大浦パーク(エイド)	11:50
フィニッシュ	名護市 21世紀の森体育館	12:45

わんさか大浦パーク

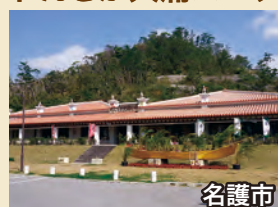

名護市

地元の特産物や農産物の紹介、イベント情報など発信しています。ドライブの途中でちょっと一息、大浦湾を眺めながら心癒されて下さい。

タピックタラソセンター 宜野座



宜野座村

タラソテラピーとは「海洋療法」と呼ばれ、海洋気候の作用の中で、海水、海藻、海泥を用いて行う治療」と定義されています。美しい自然の海洋環境がもたらす快適性や海洋生物などの資源を最大限活用して心身を癒すものです。

START 90km

FINISH

21世紀の森体育館

名護市
わんさか大浦パーク
(休憩)
82.2km 地点



宜野座村
タピックタラソセンター宜野座
(昼食)
66.2km 地点



恩納村
赤間運動公園
(休憩)
40.8km 地点



金武町
総合保健福祉センター
(休憩)
30km 地点



チャレンジサイクリング90km 高低図

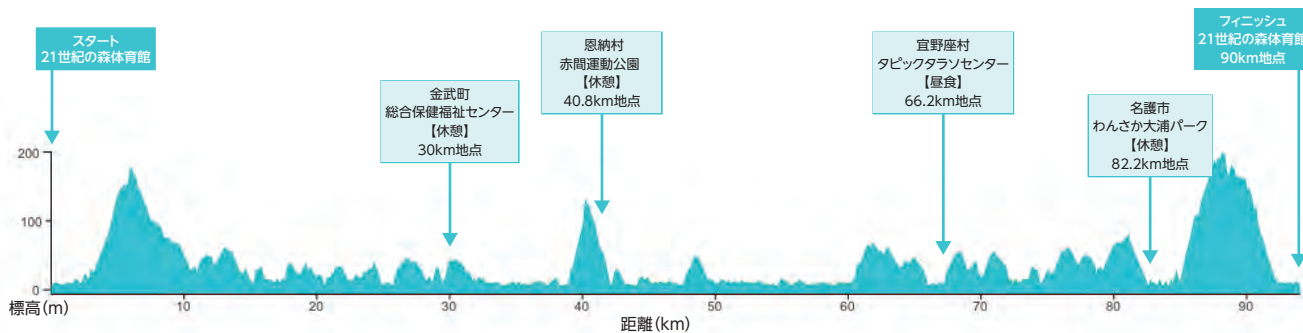

50KM *le Island Family Cycling Course* 伊江島ファミリーサイクリング

11/12(sat)

伊江島ファミリーサイクリング50km

出発前の招集

- (1) 日時 / 12日(土) 《6:00 ~ 6:30》
- (2) 場所 / 21世紀の森体育館

出発前の体制

ゼッケン順に整列し待機する。

出発式

整列後に出発式を行う。

スタート予定時間

《7:00》とする。

走行

随行役員に従って走行する。



【予定時刻】11/12(土)

スタート	名護市 21世紀の森体育館前	7:00
	本部新港 出港	9:00
	伊江港 到着	9:30
	島内サイクリング	
	伊江港 出港	13:00
	本部新港 到着	13:30
フィニッシュ	21世紀の森体育館	14:35



11/12(sat)

Unicycle Contest
一輪車大会

28TH

9:00 ~ 13:00

一輪車競技の普及と振興を図り、
児童・生徒の体力向上と健全な心身を育成する。

- 80m スプリント競技
- 50m スラローム競技
- 演技エキシビジョン

子供達の熱気
あふれる競争!

白熱した演技を
ご覧ください!



場所：名護市中央公民館西側駐車場

一輪車会場 11/12 土

名護市民会館

名護市
中央公民館

● 沖縄タイムス北部支社

11/13 日 GoGo三輪車会場



▼ デュエットコース

海洋博特設コース (スタート9:15~)



▼ ハンドサイクルコース



SUNDAY, NOVEMBER 13

国際レース部門 *International Road Race Section*

- 男子チャンピオンレース210km
210km Men's road race Course
- 女子国際ロードレース100km
100km International Women's road race Course P38

市民レース部門 *Citizen Road Race Section*

- 市民レース210km
210km Citizen road race Course
- 市民レース140km(オープン・マスターズ)
140km Citizen road race (open/masters) Course
- 市民レース100km(オープン・マスターズ)
100km Citizen road race (open/masters) Course P40
- 市民レース50km(オープン・フォーティ・フィフティ・オーバー60)
50km Citizen road race (open/forty/fifty/over60) Course
- チャレンジレース50km
50km Challenge race Course
- 市民レディースレース50km
50km Citizen women's road race Course
- 中学生レース50km
50km Junior highschool road race Course P42
- 小学生レース10km
10km Kids race Course P44

競技規則

日本自転車競技連盟ロードレース規則及びツール・ド・おきなわ特別規則に準じる(交通規制に伴う足切り関門有り。)

打ち切り時間の指定

時刻(時間)を指定して各関門で打ち切ります。
よく時間を確認してください。

※ 競技者は支給された計測チップを必ず指定の箇所に装着しなければならない。計測チップはフィニッシュ後指定の場所(大会会場図参照)へ返却しなければならない。(返却しない者は5,000円の罰金を請求します。)

AISAN RACING TEAM		愛三工業 レーシングチーム		
1	TOBARU Hayato	當原 隼人		
2	KUSABA Keigo	草場 啓吾		
3	WATANABE Shotaro	渡邊 翔太郎		
4	WATANABE Ayumu	渡邊 歩		
5	SATO Ken	佐藤 健		
KINAN RACING TEAM		キナン レーシングチーム		
11	ARASHIRO Yudai	新城 雄大		
12	HATANAKA Yusuke	畑中 勇介		
13	YAMAMOTO Genki	山本 元喜		
14	HANADA Kiyomasa	花田 聖誠		
15	KOIDE Itsuki	小出 樹		
MATRIX POWERTAG		マトリックス パワータグ		
21	MANCEBO PEREZ Francisco	マンセボ・フランシスコ		
22	TORIBIO ALCOLEA Jose Vicente	トリビオ・ホセビセンテ		
23	YASUHARA Daiki	安原 大貴		
24	KOBAYASHI Marino	小林 海		
25	QUINTERO ARTEAGA Leonel	キンテロ・レオネル		
NASU BLASEN		那須ブラーゼン		
31	TANI Junsei	谷 順成		
32	NISHIO Hayato	西尾 勇人		
33	KANEKO Daisuke	金子 大介		
34	SATO Hiroshi	佐藤 大志		
35	NISHIO Keito	西尾 憲人		
SHIMANO RACING		シマノレーシング		
41	SHIGEMITSU Jo	重満 丈		
42	MINATO Ryo	湊 諒		
43	NAKAI Tadaaki	中井 唯晶		
44	KAZAMA Shoma	風間 翔真		
45	AMANO Takeharu	天野 壮悠		
TEAM BRIDGESTONE CYCLING		チームブリジストン サイクリング		
51	YAMAMOTO Tetsuo	山本 哲央		
52	KAWANO Shoki	河野 翔輝		
53	SAWADA Toki	沢田 時		
54	TOKUDA Suguru	徳田 優		
55	KOJIMA Naoki	兒島 直樹		
TEAM UKYO		チーム右京		
61	ISHIBASHI Manabu	石橋 学		
62	YOSHIOKA Naoya	吉岡 直哉		
63	UGA Ryuki	宇賀 隆貴		
64	HONDA Haruhi	本多 晴飛		
65	TAKEYAMA Kosuke	武山 晃輔		

UTSUNOMIYA BLITZEN		宇都宮ブリッツェン		
71	MASUDA Nariyuki	増田 成幸		
72	ABE Takayuki	阿部 嵩之		
73	HORI Takaaki	堀 孝明		
74	ONODERA Rei	小野寺 玲		
75	MIYAZAKI Taishi	宮崎 泰史		
VICTOIRE HIROSHIMA		ヴィクトワール広島		
81	CAVANAGH Ryan	ライアン カバナ		
82	ASO Keisuke	阿曾 圭佑		
83	SHIBATA Masayuki	柴田 雅之		
84	YUASA Hiroataka	湯浅 博貴		
85	KUBOTA Yusuke	久保田 悠介		
SAITAMA DREVE		さいたまディレーブ		
91	TAKAGI Michinari	高木 三千成		
92	KATSURA Yoshihiro	桂 慶浩		
93	ABE Kodai	阿部 航大		
94	SUZUKI Michiya	鈴木 道也		
95	FUJITA Ryohei	藤田 涼平		
LEVANTE FUJI SHIZUOKA		レバンテフジ静岡		
101	BATMUNKH Maral-Erdene	バトムンク マラル-エルデン		
102	ENKHTAIVAN Bolor-Erdene	エンクタイヴァン ボロー-エルデン		
103	NISHIMURA Motoi	西村 基		
104	TAKANASHI Mario	高梨 万里王		
105	UMINO Shinsaku	海野 晋作		
VC FUKUOKA		VC福岡		
111	MUKAIGAWA Naoki	向川 尚樹		
112	HIMURO Kento	檜室 建斗		
113	YOKOTSUKA Kohei	横塚 浩平		
114	NAKASHIMA Masato	中島 雅人		
115	WATANABE Ryoma	渡邊 諒馬		
Sparkle Oita Racing Team		スパークル大分 レーシングチーム		
121	KUROEDA Shiki	黒枝 士揮		
122	KUROEDA Saya	黒枝 咲哉		
123	SUMIYOSHI Kota	住吉 宏太		
124	MAGOSAKI Daiki	孫崎 大樹		
125	SAWADA Keitaro	沢田 桂太郎		
SELECTED OKINAWA		沖縄選抜		
131	GREGORY brown	グレゴリー・ブラウン		
132	FUKUHARA Masaru	普久原 奨		
133	ARASHIRO Ginji	新城 銀二		
134	HIGA Yuki	比嘉 祐貴		
135	SATO Hikaru	佐藤 光		

ROAD RACE

International Road Race Course

男子チャンピオンレース／女子国際ロードレース



CHECK POINT

【打ち切り関門】
※各レース、関門において、打ち切りがあります。



KING OF THE MOUNTAINS (KOM)

【山岳賞ポイント】
※1回目と2回目の合計で山岳賞が与えられるポイント



SPRINT POINT

【スプリントポイント】
※1位で通過する選手にスプリント賞が与えられるポイント
女子国際ロードレース



SPECIAL SPRINT POINT【特別賞】

男子チャンピオンレース
※男子チャンピオンレースの補給は、チームカーより行方。



FEED ZONE

【補給所】
※対象:女子国際ロードレース



GREEN ZONE

【廃棄区間】

YONA 与那

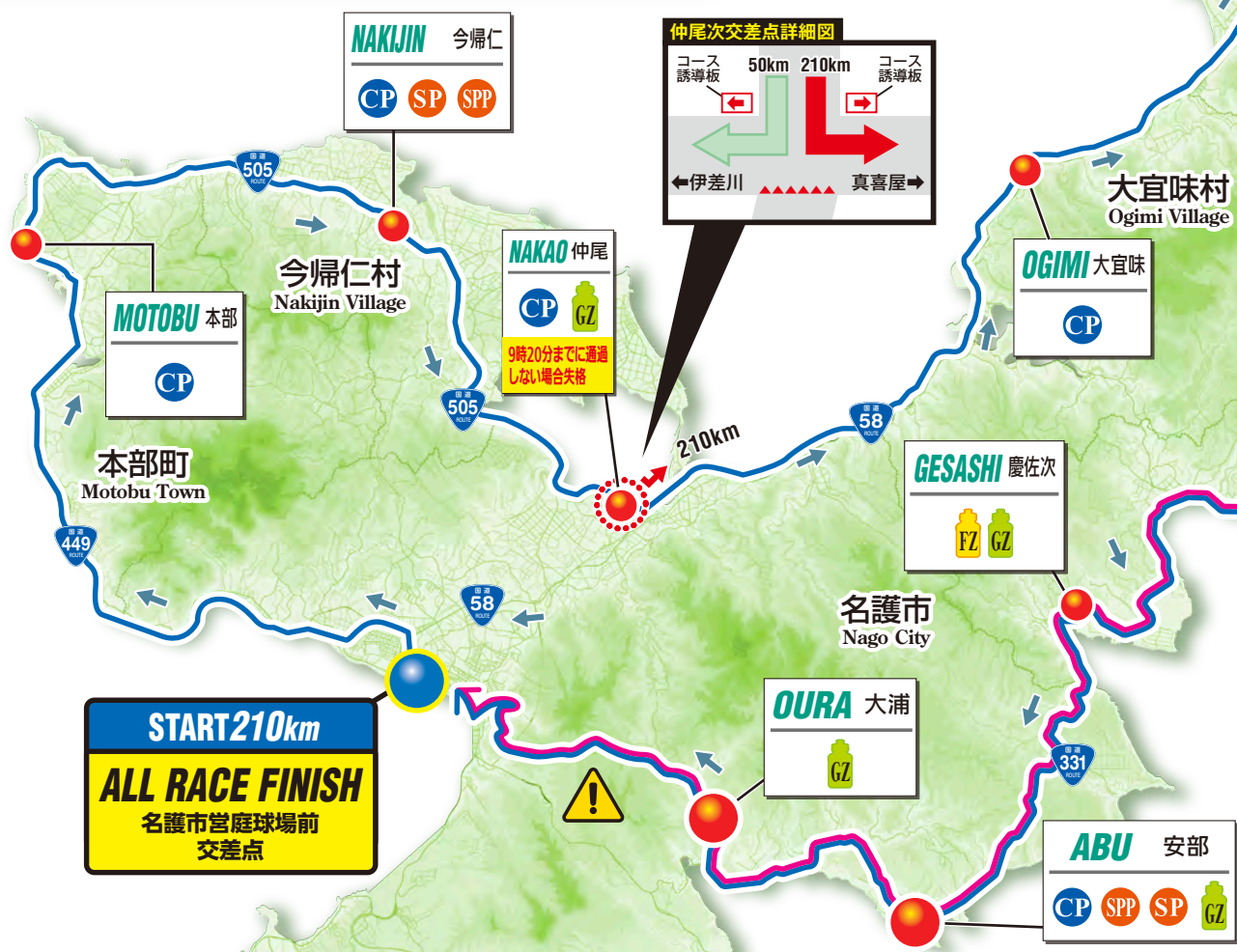
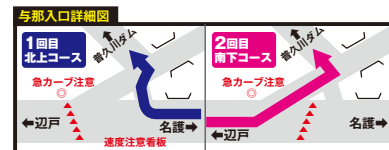

国際レース 高低図 (チャンピオン・女子国際)

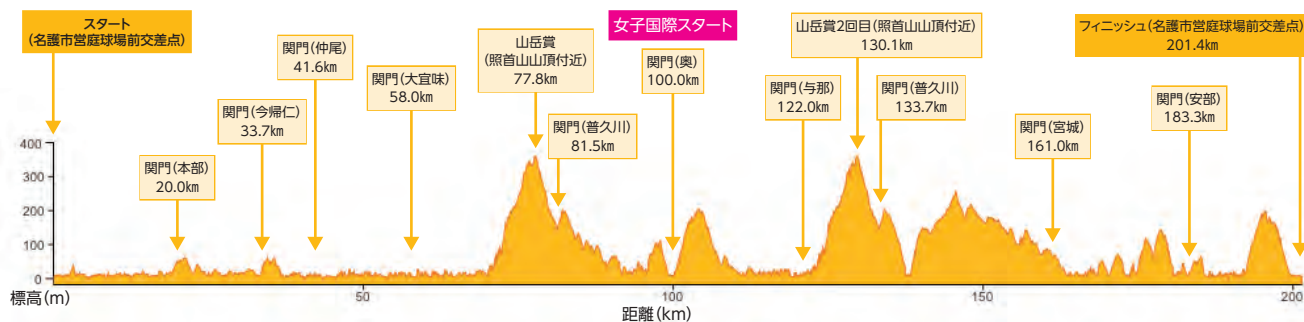

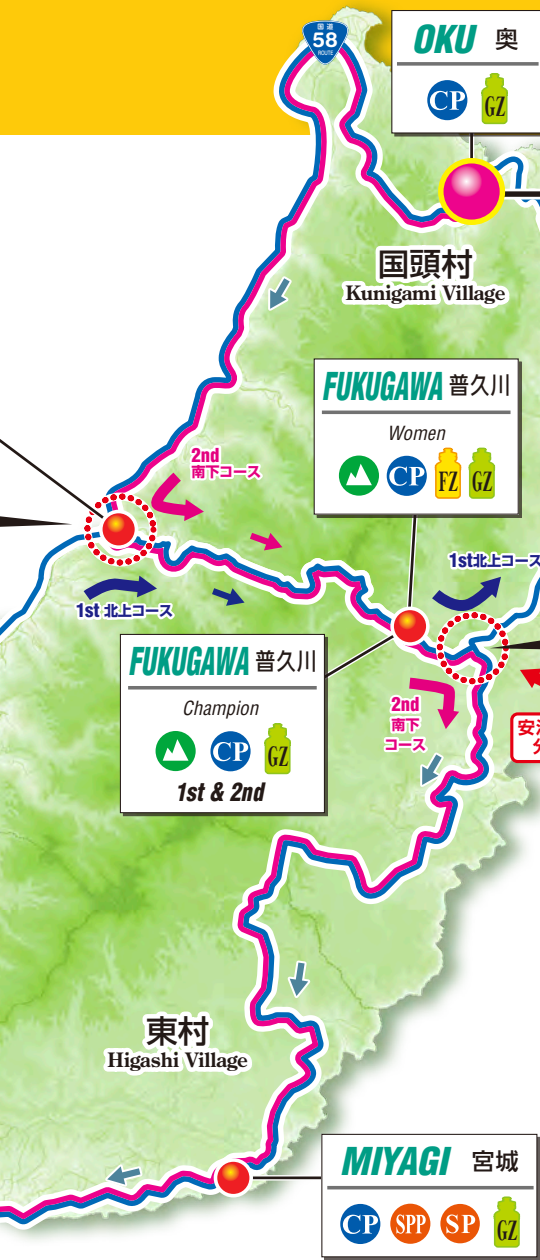

START 100km
奥やんばるの里

コース注意箇所
※詳細は24ページの注意箇所をご参照下さい。

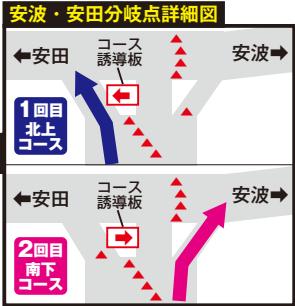

! 名護市道羽地大川線での土砂崩れでの復旧状況により、コースを一部変更しております。ご了承くださいませ。

チャンピオンロードレース
210km
女子国際ロードレース
100km

女子国際ロードレース

スタート地点への移動

- (国頭村オクマリゾート出発)
 (1) 日時/13日(日)
 (2) 手荷物等積込 (6:00~6:30)
 (3) 専用バス、トラックにてスタート地点へ移動する (7:00)

自転車の預け

参加登録後、配布した車番、計測チップを自転車に取り付け指定の場所へ預ける。

出発前の体制

- (1) 奥やんばるの里にて自転車引取後、係員の誘導でスタート場所に移動して待機する。
 (2) 選手は、スタート地点到着後出走確認票投函しスタートラインへ移動。サインボードに署名。

スタート予定時間

奥やんばるの里を9:40頃(男子チャンピオンレース通過後)スタートする。



ROAD RACE 市民レース210km / 140km オープン・マスターズ 市民レース100km オープン・マスターズ

市民レース210km

出発前の招集

- (1) 日時 / 13日(日) スタート時間30分前迄に集合する。
- (2) 場所 / 名護市屋内運動場前
- (3) 招集 / 選手は、計測チップを確認し、出走の意思を示す。

スタート予定時間

〈7:27〉とする。



CHECK POINT

【打ち切り関門】
※各レース、関門において、打ち切りがあります。



KING OF THE MOUNTAINS (KOM)

【山岳賞ポイント】
※1回目と2回目の合計で山岳賞が与えられるポイント



SPRINT POINT

【スプリントポイント】
※1位で通過する選手にスプリント賞が与えられるポイント



FEED ZONE

【補給所】



GREEN ZONE

【廃棄区間】

※ゴールスプリントにあたっては、斜行・押圧等、事故につながる行為は止めてください。



FUKUGAWA 普久川
210km 100km
CP FZ GZ CP GZ
1st & 2nd

YONA 与那
GZ CP 2nd

START 140km
「道の駅」ゆいゆい国頭

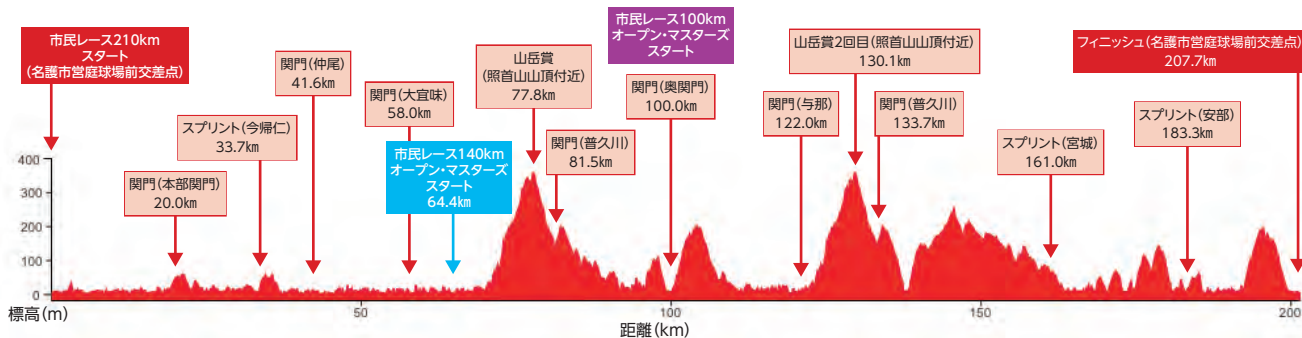

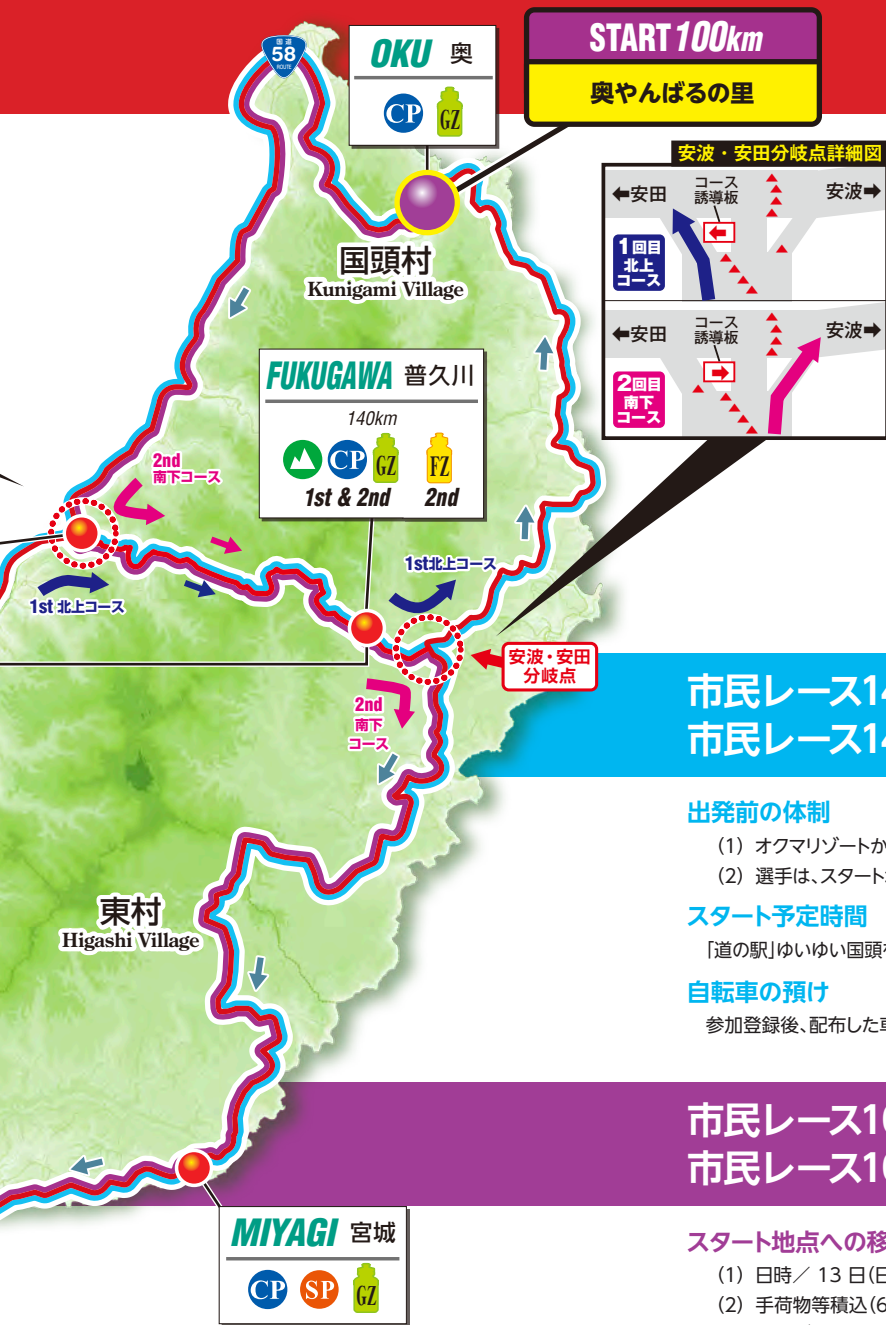

市民レース140km オープン 市民レース140km マスターズ

出発前の体制

- オクマリゾートからスタート地点(「道の駅」ゆいゆい国頭)までは各自自転車で移動する。
- 選手は、スタート地点に到着後、出走確認票投函しスタートラインへ移動。

スタート予定時間

「道の駅」ゆいゆい国頭を、オープンは9:22頃、マスターズは9:30頃(スターターの合図によりスタート)。

自転車の預け

参加登録後、配布した車番、計測チップを自転車に取り付け指定の場所へ預ける。

市民レース100km オープン 市民レース100km マスターズ

スタート地点への移動(国頭村オクマリゾート出発)

- 日時/ 13日(日)
- 手荷物等積込(6:00~6:30)
- 専用バス乗車、各スタート地点へ出発(7:00)

出発前の体制

- 奥やんばるの里にて自転車引取後、係員の誘導でスタート場所に移動して待機する。
- 選手は、スタート地点に準備された専用ボックスに出走カードを投入し意思表示をする。

スタート予定時間

奥やんばるの里を、オープンは10:08頃、マスターズは10:16頃(スターターの合図によりスタート)。

自転車の預け

参加登録後、配布した車番、計測チップを自転車に取り付け指定の場所へ預ける。



名護市道羽地大川線での土砂崩れでの復旧状況により、コースを一部変更しております。ご了承くださいませ。

コース注意箇所

※詳細は24ページの注意箇所をご参照下さい。

市民レース
210km —
市民レース
140km —
市民レース
100km —



50km

市民レース50km オープン・フォーティー・フィフティー・
チャレンジレース50km／市民レディース／中学生レース

市民レース 50km

出発前の招集

- (1) 日時／13日(日) スタート時間30分前迄に集合する。
- (2) 場所／名護市屋内運動場前
- (3) 招集／選手は、計測チップを確認し、出走の意思を示す。

スタートラインへの集結

招集係の誘導でスタートラインに整列する。

スタート予定時間

市民レースオープンは《7:00》、
市民レースフォーティーは《7:06》、
市民レースフィフティーは《7:12》、
中学生レースは《7:30》、
市民レースオーバー-60は《7:35》、
市民レースレディースは《7:38》、
チャレンジレースは《7:42》とする。



CHECK POINT

【打ち切り関門】

※各レース、関門において、打ち切りがあります。



SPRINT POINT

【スプリントポイント】

※1位で通過する選手にスプリント賞が与えられるポイント

コース注意箇所

※詳細は24ページの注意箇所を
ご参照下さい。

※ゴールスプリントにあたっては、斜行・押圧
等、事故につながる行為は止めてください。

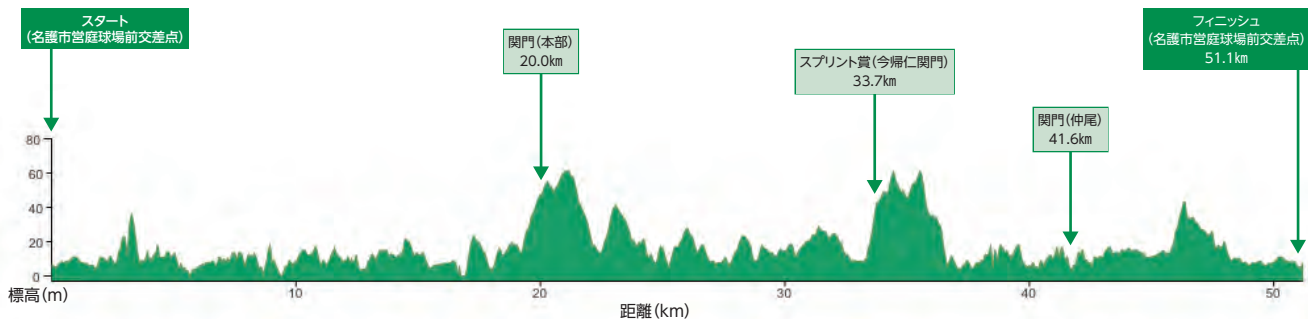



小学生レース10km

スタート地点への移動 (仲尾関門)

- (1) 日時/13日 (日)
- (2) 専用バス乗車、スタート地点 (仲尾関門) へ出発 (6:30)

出発前の体制

- (1) 仲尾関門にて自転車引取後、係員の誘導でスタート場所へ移動して待機する。
- (2) 選手は、スタート地点に準備された専用ボックスに出走カードを投入し意思表示をする。

スタート予定時間

仲尾関門を9:05頃 (スターターの合図によりスタート)。

自転車の預け (11月12日のみ)

参加登録後、配布した車番、計測チップを自転車に取り付け指定の場所へ預ける。

※シャトルバス乗車の選手は必ず自転車をお預けください。

※レース当日 (11月13日) の参加登録及び自転車預りは致しません。



Preschooler Tricycle Race 保育園児によるGoGo三輪車

11/13(sun)



9:00 ~ 12:00

皆様の応援お待ちしております!

地元保育園児による保育園対抗の三輪車競走を行います。
ちびっ子の熱い戦いに注目!

場所：名護市中央公民館前

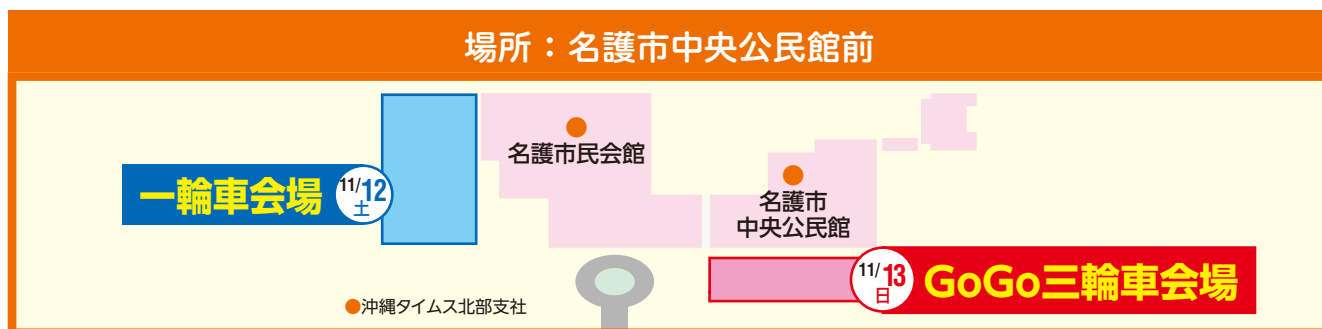

- 
- 協力団体・ボランティア団体
Cooperation organization / Volunteer Staff P46
 - 指定宿泊先・緊急連絡先
Specification lodging / Emergency contact point P47
 - 大会役員
Convention Officer P48
 - レース部門交通規制予定時間
Traffic Control Estimate Time for Races P50
 - レース部門種目別通過予想時間
Estimated Passage Time for Each Race Category P51
 - ツール・ド・おきなわの舞台「やんばる」
Cities, Towns and Villages Introduction P52
 - 協賛広告
Support Advertisement P58

協力団体

- 株式会社ジャパンサイクルリーグ ● (株)オリオンビール
- 琉球セメント(株) ● (株)ゆがふホールディングス
- 沖縄県金融協会 ● JAおきなわ ● 沖縄セルラー電話(株)
- 沖縄電力(株) ● 沖縄コカ・コーラボトリング(株)

- 日本プロフェッショナルサイクリスト協会 ● (株)ジャイアント ● シマノセールス(株) ● (株)カーメイト
- 井上ゴム工業(株) ● サンボルト ● スペシャライズド・ジャパン(同) ● 近藤機械株式会社
- 沖縄輪業(株) ● (株)オキジム ● 梅丹本舗 ● 沖縄県建設業協会北部支部
- フジレンタカー ● (株)北部スズキ ● 公立大学法人名桜大学 ● (公財)名護市観光協会
- (有)名護ツアーセンター ● 田空の駅はーそー ● 東村福地川海浜公園 ● 奥やんばるの里
- (公社)北部地区医師会 ● タピックタラソセンター宜野座 ● わんさか大浦パーク
- 東村観光推進協議会 ● アダ・ガーデンホテル沖縄 ● (株)池宮商会
- 道の駅おおぎみ やんばるの森ビジターセンター ● 株式会社エムズ ● 恩納村赤間運動公園
- 道の駅やんばるパイナップルの丘安波 ● 北部ダム統合管理所 ● (株)デイゴ
- 国営記念公園(海洋博公園) ● 金武町観光協会

ボランティア団体(やんばる)

名護市	名桜大学(陸上部)	今帰仁村	伊江村
名護市婦人会	デイゴラグビースクール	今帰仁村消防団	伊江村青年会
北部建設協議会	国頭村	今帰仁村内建設業各社	伊江村婦人会
名護市消防団	国頭村各区	北山高校(陸上部)	東村
やんばるラグビークラブ	国頭村内建設業各社	恩納村	東村婦人会
名護市国際交流協会	国頭村消防団	恩納村商工会	東村内建設業各社
名護市商工会	奥区婦人会	金武町	沖縄青年開発隊
名護高校女子バレー部	道の駅ゆいゆい国頭	金武町商工会	
名護高校ラグビー部	大宜味村	宜野座村	
名護市各区	名護地区交通安全協会大宜味支部	宜野座村観光推進協議会	
名護青年会議所	大宜味村青年団協議会	本部町	
名護市スポーツ推進委員	大宜味村婦人会連合会	本部町婦人会	
(有)丸宮建設	大宜味村区長会	本部町内建設業各社	
名桜大学(野球部)	大宜味村商工会	本部町各区消防団	
名桜大学(男子バレー部)			
名桜大学(女子バレー部)			

指定宿泊先

名護市		恩納村	
オリエンタルホテル沖縄リゾート	0980-51-1000	かりゆしビーチリゾート恩納	098-967-8731
喜瀬ビーチパレス	0980-52-5151	国頭村	
ホテルリゾネックス名護	0980-53-8021	オクマプライベートビーチ & リゾート	0980-41-2222
ベストウェスタン沖縄幸喜ビーチ	0980-54-8155	ホテル国頭	0980-41-2115
ホテルルートイン名護	0980-54-8511	民宿いずみ屋	0980-41-2972
グリーンリッチホテル沖縄名護	0980-51-0111	ちちぬうーじ	050-8881-8138
沖縄サンコーストホテル	0980-53-0330	アダ・ガーデンホテル沖縄	0980-41-7070
ゆがふいんおきなわ	0980-53-0031	那覇市	
ホテルデルフィーノ名護	0980-51-1717	ホテルルートイン那覇旭橋駅東	098-860-8311
本部町			
ホテルマハイナウェルネスリゾート	0980-51-7700		

緊急連絡先

レース中の事故は救護本部へ!

0980-43-7174

※救急要請は救護本部から行います。



警察 110

名護警察署 0980-52-0110
本部警察署 0980-47-4110



医療

県立北部病院 0980-52-2719
北部地区医師会病院 0980-54-1111

2022 Convention Officer 2022大会役員

大会役員

[名誉会長] 沖縄県知事 玉城 デ ニ ー	衆議院議員 宮崎 政 久	[支部長] 名護市副市長 金城 秀 郎
[大会会長] 北部広域市町村圏事務組合 理事長 (名護市長) 渡具知 武 豊	衆議院議員 島尻 安伊子	国頭村副村長 宮城 明 正
[大会副会長] 北部広域市町村圏事務組合 理事 (国頭村長) 知 花 靖	参議院議員 西 銘 恒三郎	大宜味村副村長 東村副村長
〃 (大宜味村長) 友 寄 景 善	参議院議員 伊 波 洋 一	今帰仁村副村長 比 嘉 克 維
〃 (東村長) 當 山 全 伸	参議院議員 高 良 鉄 美	本部町副町長 伊野波 盛 二
〃 (今帰仁村長) 久 田 浩 也	公益財団法人 JKA 会長 笹 部 俊 雄	恩納村副村長 下 里 哲 之
〃 (本部町長) 平 良 武 康	一般財団法人 自転車産業振興協会会長 野 澤 隆 寛	宜野座村副村長 池 原 均
〃 (恩納村長) 長 浜 善 巳	一般財団法人 日本自転車普及協会会長 小 泉 昭 男	金武町副町長 内 間 常 喜
〃 (宜野座村長) 當 眞 淳	公益財団法人 沖縄県スポーツ協会理事長 渡 嘉 敷 通 之	伊江村副村長 金城 時 正
〃 (金武町長) 仲 間 一	沖縄タイムス社代表取締役社長 武 富 和 彦	伊平屋村副村長 伊是名村副村長
〃 (伊江村長) 名 城 政 英	琉球放送(株)代表取締役社長 中 村 一 彦	[大会医療救護部長] 公益社団法人 北部地区医師会 上 地 博 之
〃 (伊平屋村長) 名 嘉 律 夫	NHK沖縄放送局局長 千 葉 聡 史	[実行委員長] 沖縄県自転車競技連盟会長 知 念 正 和
〃 (伊是名村長) 奥 田 守	[大会参与] 県議会議員 平 良 昭 一	[副実行委員長] 沖縄タイムス社営業局長 友 寄 東
一般財団法人 沖縄観光コンベンションビューロー会長 下 地 芳 郎	県議会議員 仲 里 全 孝	名護市地域経済部 部長 平 得 薫
公益財団法人 日本サイクリング協会代表理事 長 澤 惠 一	県議会議員 山 里 将 雄	北部広域市町村圏事務組合幹事長 屋 富 祖 良 美
沖縄県サイクリング協会会長 森 兵 次	県議会議員 末 松 文 信	北部広域市町村圏事務組合事務局長 宮 里 幹 成
[大会顧問] 衆議院議員 赤 嶺 政 賢	国頭郡体育協会会長 嘉 陽 宗 敬	
衆議院議員 国 場 幸 之 助	名護市商工会会長 山 端 康 成	
衆議院議員 新 垣 邦 男	公益財団法人 名護市観光協会理事長 前 田 裕 子	
	名護地区交通安全協会会長 比 嘉 惠 一	
	沖縄タイムス社専務取締役 瑞 慶 山 秀 彦	

NPO法人 ツール・ド・おきなわ協会

理 事 長 渡具知 武 豊	嘉手川 幹 也	前 田 裕 子	和 田 樹	宮 里 幹 成
副理事長 知 念 正 和				
理 事 長 當 眞 淳	友 寄 東			
監 事 小 渡 智 矢	仲 松 勝 太			

市民レース主要執行役員

本部役員	ドライバー	金城 功	ニュートラルモト	平 良 豪 大	レースコミッセル2	儀 間 光 希
全競技統括	コミッセルモト	翁 長 哲	ニュートラルカー1	前 川 清	ドライバー	山 内 久 也
競技本部主任	ニュートラルモト1	名 城 耐 志	ドライバー	熱 田 峰 人	コミッセルモト	真 栄 田 久 也
競技本部	ニュートラルモト2	野 原 大 滉	アッシャー・スターター	1 4 0 k m	ニュートラルモト	古 堅 隼 人
チャンピオンレース	ニュートラルカー	田 中 拳 太	出走カード確認係	共 通 役 員 参 照	ニュートラルカー	清 水 都 貴
アッシャー名護主任	ドライバー	小 林 文 弥			ドライバー	原 崇 一 朗
スターター名護	ニュートラルカー	中 山 風	140km系共通役員		アッシャー・スターター	1 0 0 k m
	ドライバー	清 水 宗 晴	アッシャー・スターター	国 武 康 宏	出走カード確認係	共 通 役 員 参 照
ゴール後確認主任			出走カード確認	玉 城 修		
チャンピオンレースセクレター			スタートメカニック	榎 本 真 弥		
市民レースセクレター	市民レース140kmオープン	渡 嘉 敷 香 乃	スタートメカニック	田 方 佐 矢 子	100km系共通役員(女子国際・市民)	100kmオープン・市民100kmマスターズ
	チーフコミッセル	渡 久 地 臣 直				照 屋 林 裕
記録	ドライバー	比 嘉 隆 春	市民レース100kmオープン		アッシャー・スターター	照 屋 林 己
	レースコミッセル2	島 田 邦 明	チーフコミッセル	森 岡 稔		知 念 裕 太
決勝・計時主任	ドライバー	與 那 嶺 稔	ドライバー	松 田 智 則		知 念 和 也
	コミッセルモト	仲 里 有	補佐	渋谷 ひさみち	スタートメカニック	富 澤 浩 二
市民役員会議受付	ニュートラルモト	伊 井 賢 一	レースコミッセル2	久 保 田 寛 永	スタートメカニック	正 木 幸 範
	ニュートラルカー	名 越 裕 晃	ドライバー	大 城 敬 一		
通信員主任	ドライバー	1 4 0 k m	補佐	高 木 文 人	市民レース50kmオープン	
通告主任	アッシャー・スターター	共 通 役 員 参 照	コミッセルモト	宮 里 政 明	コミッセル	奥 濱 智 哉
	出走カード確認係		ニュートラルモト	知 念 功	ドライバー	仲 宗 根 一 正
管理員			ニュートラルカー	中 西 啓 介	ニュートラルモト	大 城 智
	市民レース140kmマスターズ	眞 境 名 信 哉	ドライバー	村 山 智 樹		
	チーフコミッセル	井 村 剛	アッシャー・スターター	1 0 0 k m	市民レース50kmフォーティー	
市民レース210km	ドライバー	蓮 沼 英 司	出走カード確認係	共 通 役 員 参 照	コミッセル	見 崎 仁 郎
チーフコミッセル	レースコミッセル2	座 喜 味 盛 一 郎			ドライバー	上 原 崇 裕
ドライバー	ドライバー	松 田 了	市民レース100kmマスターズ		ニュートラルモト	大 城 康 士
補佐	補佐	玉 城 小 牧	チーフコミッセル	勝 見 洋 一		
レースコミッセル2	インフォメーションモト	松 川 貢	ドライバー	安 部 晃 之 輔	市民レース50kmフィフティー	
ドライバー	ドライバー	上 原 伸		野 口 一 成	コミッセル	小 江 虎 之 介
	コミッセルモト					

The northern part of Okinawa Island will be under traffic control during the event of Tour de Okinawa 2022. After the conclusion of the event, traffic will be able to pass as usual. There are detours in Nago.

ツール・ド・おきなわ2022開催期間中、沖縄本島北部では通行規制時間が設けられます。規制時間終了後、通行することができます。また、名護市内には一部迂回路があります。

レース部門交通規制予定時間

Traffic Control Estimate Time for Races

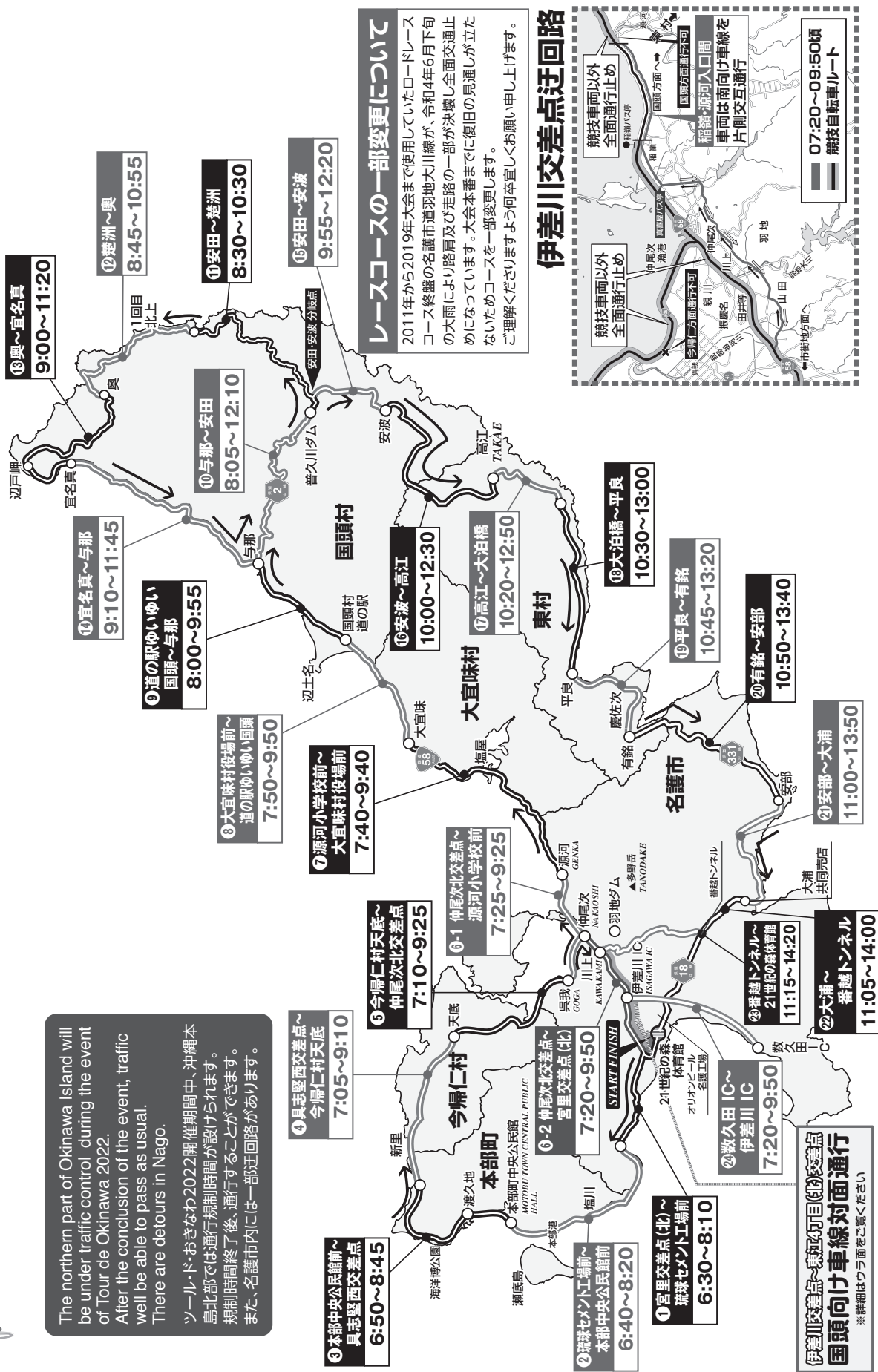

レース部門種目別通過予想時間

Estimated Passage Time for Each Race Category

2022 レース部門種目別通過予想時間【累積距離は210km 種目】

No.	通過地点	適用 CP=順門 SP=スプリント	区間 距離	累積 距離	閉門 時間	男子チャンピオン レース210km		女子国際 レース100km		オープン 50km		フォーティー 50km		フィフティー 50km		市民 210km		中学生 50km		オーバ60 50km		市民レディス 50km		チャレンジ50 50km		小学生 10km		市民100km オープン		市民100km マスターズ		市民140km オープン		市民140km マスターズ	
						先頭 時間	最後尾 時間	先頭 時間	最後尾 時間	先頭 時間	最後尾 時間	先頭 時間	最後尾 時間	先頭 時間	最後尾 時間	先頭 時間	最後尾 時間	先頭 時間	最後尾 時間	先頭 時間	最後尾 時間	先頭 時間	最後尾 時間	先頭 時間	最後尾 時間	先頭 時間	最後尾 時間	先頭 時間	最後尾 時間	先頭 時間	最後尾 時間	先頭 時間	最後尾 時間	先頭 時間	最後尾 時間
1	名護市屋内運動場	210m*50mスタート	0.0	0.0	0.0	6:45	6:45			7:00	7:00	7:06	7:06	7:12	7:12	7:27	7:27	7:30	7:30	7:35	7:35	7:38	7:38	7:42	7:42										
2	琉球セメント工場前		6.3	6.3		6:53	6:56			7:09	7:12	7:15	7:18	7:24	7:24	7:35	7:35	7:40	7:40	7:45	7:45	7:48	7:48	7:51	7:51										
3	本部 港 入口		7.3	13.6		7:02	7:08			7:19	7:24	7:25	7:30	7:31	7:36	7:45	7:45	7:55	7:55	8:00	8:00	8:05	8:05	8:08	8:08	8:12									
4	本部中央公民館		2.3	15.9		7:05	7:12			7:23	7:30	7:29	7:36	7:35	7:42	7:48	8:00	8:00	8:12	8:12	8:15	8:15	8:18	8:18	8:19	8:19									
5	国密沖繩記念公園前	CP	5.1	21.0	8:30	7:11	7:21			7:30	7:38	7:36	7:44	7:42	7:50	7:55	8:07	8:07	8:10	8:10	8:15	8:15	8:18	8:18	8:18	8:22									
6	具志堅(西)交差点 左折		3.8	24.8		7:16	7:28			7:36	7:46	7:42	7:52	7:48	7:58	8:00	8:18	8:18	8:21	8:21	8:25	8:25	8:28	8:28	8:32	8:32									
7	今帰仁天底 CP/SP		8.9	33.7	9:05	7:27	7:44			7:48	8:02	7:54	8:08	8:01	8:14	8:12	8:37	8:37	8:42	8:42	8:47	8:47	8:51	8:51	8:54	8:54									
8	呉我交差点		6.8	40.5		7:37	7:57			7:59	8:15	8:05	8:21	8:12	8:27	8:23	8:47	8:47	8:51	8:51	8:59	8:59	9:00	9:00	9:05	9:05									
9	仲尾 入口	CP 10km*50mスタート 210km*50m 右折	1.1	41.6	9:20	7:39	7:59			8:00	8:19	8:06	8:25	8:13	8:31	8:24	8:49	8:49	8:52	8:52	9:09	9:09	9:12	9:12	9:15	9:15									
10	仲尾次(北)交差点		1.3	42.9		7:41	8:01			8:02	8:22	8:08	8:28	8:15	8:34	8:27	8:51	8:51	8:53	8:53	9:12	9:12	9:13	9:13	9:16	9:16									
11	伊差川(西)交差点	(50km)	3.0	45.9						7:59	8:15	8:05	8:21	8:12	8:27																				
12	白銀橋(東)交差点		3.0	48.9						8:00	8:19	8:06	8:25	8:13	8:31																				
13	名護市屋内運動場	50mフィニッシュ地点	2.2	207.7	9:40					8:02	8:22	8:08	8:28	8:15	8:34																				
14	源 河 入 口		4.2	47.1		7:48	8:10									8:33	8:58																		
15	大宮味村役場前	CP	10.9	58.0	9:20	8:05	8:31									8:51	9:15																		
16	国頭村道の駅	市民140kmスタート	6.4	64.4		8:16	8:43									9:02	9:25																		
17	与 那 覇 入 口 右折		5.5	69.9		8:25	8:54									9:11	9:34																		
18	照首山山頂	山頂(1回目) 210km*140km	7.9	77.8		8:38	9:10									9:24	9:47																		
19	普久川ダム前	CP(1回目)補給	3.7	81.5	10:20	8:44	9:15									9:30	9:54																		
20	楚 洲		10.1	91.6		9:02	9:29									9:46	10:12																		
21	奥共同売店前	CP 交差点100mスタート	8.4	100.0	10:45	9:16	9:41	9:40	9:40							10:00	10:25																		
22	辺戸峠 入口		7.4	107.4		9:29	9:54	9:54	9:54							10:12	10:43																		
23	官名真漁港		3.3	110.7		9:35	9:59	10:00	10:04							10:17	10:51																		
24	与 那 入 口 CP(2回目)		11.3	122.0	11:30	9:50	10:19	10:22	10:31							10:35	11:10																		
25	照首山山頂	山頂(2回目) 210km*140km	8.1	130.1		10:04	10:33	10:38	10:50							10:48	11:30																		
26	普久川ダム前	CP(2回目)補給	3.6	133.7	12:00	10:10	10:39	10:44	10:56							10:54	11:34																		
27	安波共同売店		4.1	137.8		10:16	10:46	10:51	11:03							11:00	11:39																		
28	高江共同売店		14.7	152.5		10:38	11:11	11:17	11:29							11:23	11:57																		
29	大 油 橋		4.1	156.6		10:45	11:18	11:25	11:37							11:30	12:02																		
30	宮城(苗圃管理センター)	CP/SP	4.4	161.0	12:50	10:52	11:25	11:32	11:44							11:37	12:20																		
31	平良総合グラウンド前		5.1	166.1		10:59	11:34	11:41	11:55							11:46	12:30																		
32	慶 佐 次	補給所	4.9	171.0		11:06	11:42	11:50	12:06							11:55	12:41																		
33	有給給油所前		1.8	172.8		11:09	11:45	11:53	12:09							11:58	12:45																		
34	天仁屋(有給側)		2.1	174.9		11:13	11:49	11:56	12:14							12:02	12:49																		
35	嘉陽区会館前		6.4	181.3		11:19	12:00	12:07	12:27							12:13	13:03																		
36	安 部	CP/SP	1.8	183.1	13:25	11:21	12:03	12:10	12:31							12:17	13:05																		
37	久 志 支 所		6.2	189.3		11:30	12:14	12:21	12:41							12:26	13:13																		
38	大浦(県道18号線)		1.3	190.6		11:32	12:16	12:24	12:43							12:28	13:15																		
39	番越トンネル出口	直進	3.2	193.8		11:37	12:22	12:29	12:48							12:33	13:20																		
40	オリオンビル前		5.8	199.6		11:42	12:32	12:35	12:58							12:39	13:28																		
41	東江4丁目北交差点		0.5	200.1		11:43	12:36	12:36	13:04							12:42	13:34																		
42	名護市屋内運動場	フィニッシュ地点	1.3	201.4	14:20	11:45	12:37	12:37	13:09							12:43	13:42																		

Nago City

名護市



Hinpun banyan
ひんぷんガジュマル

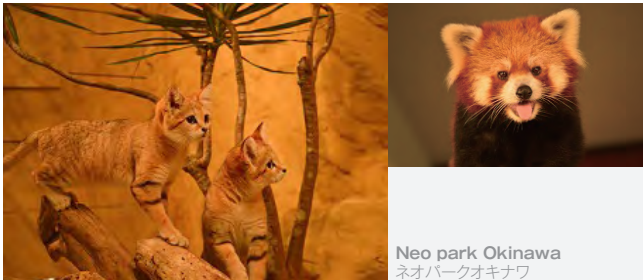

Neo park Okinawa
ネオパークオキナワ

あけみおのまち

古より山紫水明の地と言われ、豊かな自然環境を有する名護市は、県民の心の古里として親しまれています。三方を名護湾、羽地内海、太平洋の紺碧の海に面し、緑深い山々に抱かれたまち名護市。この恵まれた自然を生かした観光、農業、漁業などの各種産業の充実を図り、人材育成を含めた就労促進のための事業を展開し、市民参加型の人的交流や情報の発信を積極的に推進していく、魅力にあふれたまちづくりを進めています。

名護市のみどころ ネオパークオキナワ

名護自然動植物公園(ネオパークオキナワ)は、スナネコやレッサーパンダなど、沖縄ではここで見ることができない動植物があります。鳥の風を切る羽音が間近に体験できるバードパフォーマンスショーや園内を一周する沖縄軽便鉄道も人気です。多様な固有動植物と直接ふれあえます。

名護市役所 観光課

沖縄県名護市港二丁目1番1号(名護市民会館 2階)

☎0980-53-5438(直通)

🌐 <https://www.city.nago.okinawa.jp/>

公益財団法人 名護市観光協会

沖縄県名護市大中1-19-24(名護市産業支援センター1F)

☎0980-53-7755

🌐 <https://nagomun.or.jp/>

Kunigami Vill.

国頭村



Hiji waterfall
比地大滝



Cape Hedo
辺戸岬

森と水とやすらぎの里

国頭村は、豊かなやんばるの深緑の山々と青い海、そこで生まれた地域固有の風土と生活文化に恵まれた場所で、ノグチゲラ、ヤンバルクイナ等、国指定天然記念物の宝庫でもあります。そのような自然と生産と暮らしが繋がっているフィールド、訪れる皆様に本当の豊かさを感じ学ぶ体験をしていただけるプログラムを地元住民と連携して提供しています。亜熱帯ジャングルカヌー、やんばるの野鳥観察、イノー(珊瑚礁池)散歩、ガイドと歩くやんばるの森など、他では味わえない充実した自然体験が満載。

国頭村のみどころ

辺戸岬

太平洋と東シナ海の荒波が打ち寄せる沖縄本島最北端の岬であり、荒涼とした断崖からは、水平線上に鹿児島県与論島が望め、かつての祖国復帰拠点として知られています。

ヤンバルクイナ生態展示学習施設

「クイナの森」

日本で唯一飛べない鳥として知られる、国の天然記念物「ヤンバルクイナ」の生態が見られる施設です。生きた個体を観察できるので、生態や保全に関する学習をすることが出来ます。

国頭村役場 商工観光課

沖縄県国頭郡国頭村字辺土名121番地

☎0980-41-2101 🌐 <http://www.vill.kunigami.okinawa.jp/>

一般社団法人 国頭村観光協会

沖縄県国頭郡国頭村字奥間1569番地1

☎0980-41-2420

Ogimi Vill.

大宜味村



Yambaru forest Visitor center
道の駅おおぞみ



Kijōka-bashōfu Hall
芭蕉布会館

長寿・シークワサー 芭蕉布・ぶながやの里

大宜味村は、健康長寿として「日本一長寿の村宣言」をし、自立心が強い社会生活等、活動的で生き生きとした元気者の老人が多く、恵まれた自然と健康に繋がる食文化、バランスのとれたライフスタイルが「長寿の里」に結びついています。また最近では長寿食やシークワサーに含まれる発ガン抑制物質「ノビレチン」がテレビなどで紹介され、全国から注目を集めています。また、大宜味村をまるごと体験してもらおうと「人とふれあう」、「伝統をつなぐ」、「恵みをいただく」、「おおぞみを歩く」というコンセプトを掲げ、「長寿の里」、「芭蕉布の里」、「シークワサーの里」、「ぶながやの里」の4つのキーワードに基づいた様々な体験プログラムを用意しています。

大宜味村のみどころ 芭蕉布会館

芭蕉布伝統工芸従事者等の研修、製品の展示、集会等共同利用するための施設で、国指定重要無形文化財に指定されている「喜如嘉の芭蕉布」の伝統工芸技術を見学することができます。

大宜味村役場 企画観光課

沖縄県国頭郡大宜味村字大兼久157

☎0980-44-3007

🌐 <http://www.vill.ogimi.okinawa.jp>

大宜味村観光協会

沖縄県国頭郡大宜味村字津波95番地

☎0980-50-5707

Higashi Vill.

東村



Azalea Eco Park
村民の森 つつじ園



Gesashi Bay Mangrove Forest
慶佐次湾のヒルギ林

花と水とパインの村!

沖縄本島北部の東海岸に位置する東村。県下第7位の広い面積を持っていますが、その大半は山地と丘陵が占め、山を水源とした河川も多く、福地ダムなどが建設されています。わずかな平地は農地に適しパインなどの栽培が行われています。本島内では最大規模を誇る慶佐次湾のマングローブ林は、亜熱帯ジャングルを思わせ、本島では貴重な存在。また東村では「自然との共生」、「都市との交流」をキーワードに、豊かな自然環境を活かした体験型観光を推進しています。自然体験のエコツーリズム、漁業体験のブルーツーリズム、農業体験のグリーンツーリズムという3つのツーリズムを柱として様々な体験プログラムを提供します。

東村のみどころ 慶佐次湾のヒルギ林

沖縄本島を代表するヒルギ林。3種類のヒルギがあり中でもヤエヤマヒルギはここが分布の北限。国指定天然記念物。

東村役場 企画観光課

沖縄県国頭郡東村字平良804

☎0980-43-2265

🌐 <http://www.vill.higashi.okinawa.jp>

NPO法人 東村観光推進協議会

沖縄県国頭郡東村字平良471-24

☎0980-51-2655

☎0980-51-2656

🌐 <http://www.higashi-kanko.jp>

Nakijin Vill.
今帰仁村



Nakijin Castle Remains
今帰仁城跡



Kouri Bridge
古宇利大橋

Motobu Town
本部町



Toguchi Port
渡久地港

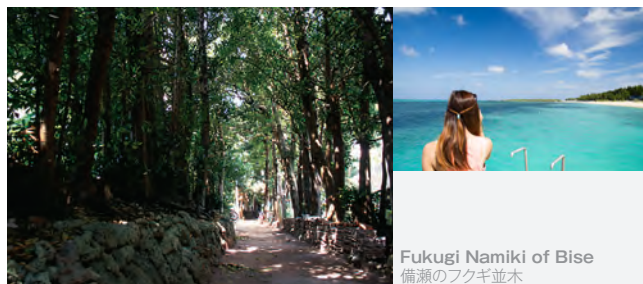

Fukugi Namiki of Bise
備瀬のフクギ並木

農が織りなす ゆがふむら

今帰仁村は沖縄県北部の本部半島の北側に位置し、海を隔ててその北東側約1.5kmにある人類発祥地の伝説で有名な古宇利(こうり)島は2005年2月に「古宇利大橋」で本島と結ばれました。琉球王国成立以前の三山(北山、中山、南山)時代、北山王は今帰仁に城を構え、金武町以北のやんばる(北部地域)と奄美圏域を治めていました。現在、世界遺産に指定されている今帰仁城は、カンヒザクラの名所としても有名で、琉球松並木の仲原馬場や古くからの歴史を持つ運天港は伊是名島・伊平屋島への玄関口になっています。

今帰仁村のみどころ

今帰仁城跡

琉球が中山に統一される前の「三山鼎立時代」に山北(北山)王の居城でした。2000年に今帰仁城跡を含む九つの遺産が「琉球王国のグスク及び関連遺産群」として世界遺産リストに登録されました。

毎年1月下旬から2月上旬まで今帰仁城跡の桜祭りが開催され夜は美しくライトアップされます。

今帰仁村役場 経済課 商工観光係

沖縄県国頭郡今帰仁村字仲宗根219番地

☎0980-56-2256

🌐 <http://www.nakijin.jp>

☎0980-56-2105

一般社団法人 今帰仁村観光協会

沖縄県国頭郡今帰仁村字仲宗根230-2
(今帰仁村コミュニティセンター1F)

☎0980-56-1057

🌐 <http://www.nakijinson.jp/>

太陽と海と緑 観光文化のまち

「太陽と海と緑-観光文化のまち」がテーマの本部町。日本一早い桜まつりが行われることや、世界最大級の水族館「沖縄美ら海水族館」があることで有名で、平成18年3月に国定公園に編入された本部半島カルスト地域をはじめ、備瀬のフクギ並木や、水納ビーチ、瀬底ビーチといった美しいビーチ等を有する自然豊かで風光明媚な町です。またそばの町宣言をした本部町、町内に数ある「そばの名店」で自慢のそばを食べてみては如何でしょうか。お洒落な喫茶店も数多くあり、県民のドライブコースとしても親しまれています。

本部町のみどころ

備瀬のフクギ並木

サンサンと差し込む太陽光線と、時折ゆれる風の音の静けさは、かつての沖縄の集落の様子と、ゆったりとした時間の流れを感じさせてくれます。

本部町役場 企画商工観光課

沖縄県本部町字東5番

☎0980-47-2700

🌐 <http://www.town.motobu.okinawa.jp>

本部町観光協会

沖縄県本部町字大浜881-1

☎0980-47-3641

☎0980-47-3412

✉ info@motobu-ka.com

🌐 <http://motobu-ka.com/>

Onna Vill.



恩納村



Activation facility around Manzamo
万座毛周辺活性化施設

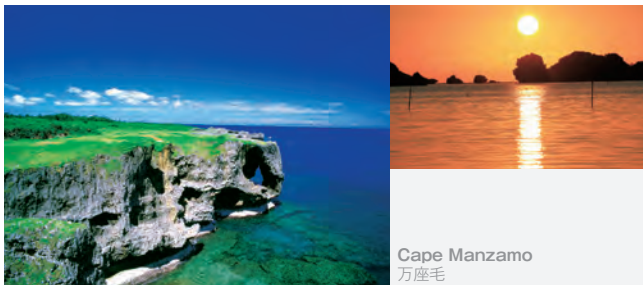

Cape Manzamo
万座毛

Ginoza Vill.



宜野座村



Ginoza roadside station
道の駅ぎのざ



Tapic Thalasso Center GINOZA
タピックタラソセンター宜野座

沖縄のウエストコースト

国道58号をそれた森には、首里王府時代に整備された宿道が残されていて、歴史の道として復元されました。この他にも貝塚時代の暮らしが偲ばれる仲泊遺跡など、古くからこの村が栄えたことを記す史跡、名所が数多く残されています。復帰後には、村内の海岸一帯が沖縄海岸国定公園に指定され、今では大型リゾートホテルやゴルフ場が点在する日本随一の亜熱帯リゾート地へと発展しました。また、食・伝統芸能・文化・伝統工芸・農業・海・観賞と多彩なプログラムでの体験をご提供致します。

恩納村のみどころ 万座毛

絶壁の海岸から眺める海は格別です。お土産を販売する店やトイレもあります。

恩納村役場 商工観光課

沖縄県国頭郡恩納村字恩納2451番地

☎098-966-1280

🌐http://www.vill.onna.okinawa.jp

一般社団法人 恩納村観光協会

沖縄県国頭郡恩納村字恩納5973

☎098-966-2893

🌐http://www.onnanavi.com/

水と緑と太陽の里

宜野座村は那覇市から55キロ北上すること約1時間、太平洋を望む東海岸に位置する村です。宜野座村は、5つのダムがあり、自然豊かな「水と緑と太陽の里」をキャッチフレーズにむらづくりを行っており、農業、水産業を中心としたスポーツ健康村を目標に推進しています。本村には、家族連れなどで賑う漢那ダムや、海水を利用したタラソセラピー施設「タピックタラソセンター宜野座」や宜野座カントリーがあります。また、各種漁業体験、バヤオ釣り、ハーリー、シーカヤックなど、地元海人(漁師)指導のもと、海に係わる体験ができます。

宜野座村のみどころ

タピックタラソセンター宜野座

タラソセラピーとは「海洋療法」と呼ばれ、「海洋気候の作用の中で、海水、海藻、海泥を用いて行う治療」と定義しています。美しい自然の海洋環境がもたらす快適性や海洋生物などの資源を最大限活用して心身を癒すものです。

宜野座村役場 観光商工課

沖縄県国頭郡宜野座村宜野座296番地

☎098-968-5125

🌐http://www.vill.ginoza.okinawa.jp

一般社団法人 宜野座村観光協会

沖縄県宜野座村字漢那1646-4

道の駅ぎのざ 宜野座村観光拠点施設内

☎098-968-8787

☎098-968-8331

🌐https://ginozanavi.com/

Kin Town

金武町



Kinokawa Spring
金武大川(ウッカガー)



NATURE MIRAI
ネイチャーみらい館

水の豊かな町

琉球石灰岩の台地を有する金武町は、地下水が豊富な水所として昔から有名な地域です。金武大川や慶武田川などの横井戸があり、水道が発達する以前は住民の貴重な生活用水として暮らしを支えていました。金武大川は「新おきなわ観光名所100選」にも選ばれています。金武町の特産品として県内外に広く知られているのが「タコライス」です。沖縄県民のソウルフードともいべきタコライスは1984年に金武町で生まれました。

金武町のみどころ

ネイチャーみらい館

ネイチャーみらい館は「海」、「川」、「田園」に囲まれた静かでどかな場所に立地しており、県内でも大変めずらしい宿泊施設を兼ね備えた複合型の自然体験施設です。多くの自然、歴史、文化、人にふれあうことができます。

金武町役場 商工観光課

沖縄県国頭郡金武町字金武1番地

☎098-968-3236

🌐http://www.town.kin.okinawa.jp

金武町観光協会

沖縄県国頭郡金武町字金武4086-1

☎098-989-5674

🌐https://www.visitkintown.jp

le Vill.

伊江村



le Lily Field Park
伊江島リリーフィールド公園



Mount Gusuku(Tatchū)
城山(伊江島タッチュー)

フラワーアイランド伊江島

伊江島は沖縄本島の北部、本部半島の北西約9kmの海に浮かぶ総面積22.77km²の島です。イージマタッチューの名で親しまれている標高172mの城山(ぐすくやま)がそびえ、特徴的な景観を見せています。毎年4月末からGWにかけて開催される伊江島ゆり祭りでは真っ白なテッポウユリのじゅうたんが広がる公園や、冬には約1,000種を超えるハイビスカス園など、四季折々の花が咲き、温暖で自然と青く輝く珊瑚礁の海が美しい夕日とロマンのフラワーアイランド伊江島へ是非遊びにきてください。

伊江村のみどころ

城山(伊江島タッチュー)

島の中央やや東寄りにある海拔172mの岩山で、村外からは「伊江島タッチュー」の名で親しまれています。

伊江村役場 商工観光課

沖縄県国頭郡伊江村川平519-3

☎0980-49-2906

☎0980-49-5587

🌐http://www.iejima.org/

社団法人 伊江島観光協会

沖縄県伊江村字川平519-3番地

☎0980-49-3519

☎0980-49-5668

🌐http://www.iejima.okinawa

Iheya Vill.
伊平屋村



Nento Hiramatsu Pine Tree
念頭平松



Kumaya cave
クマヤ洞窟

てるしのの島

沖縄県の最北端に位置し、伊平屋島と野甫島の2つの島で構成されています。200mを超える緑の山々。透明度抜群の伊平屋ブルーと称される綺麗な海。夜空に広がる満天の星空。豊かな自然に恵まれ、昔ながらの変わらぬ文化が生き続けている島です。毎年10月には全国的にも有名な「伊平屋ムーンライトマラソン」大会が開催されます。

近年は、「原風景の島」として、島の手付かずの自然・歴史文化への評価が高まり、マリンレジャーを中心とした観光地としても脚光を浴びています。ダイビングやビーチシュノーケリング、県内最大の釣りポイントへ船をチャーターしての釣りなども楽しめます。

伊平屋村のみどころ クマヤ洞窟

島内北部にある洞穴。ここは天の岩戸伝説が残っており、入り口から祠の中に入ると、かなりの広さと高さがあり、島の人々が詣でる御嶽として聖地になっています。

伊平屋村役場 観光交通課

沖縄県島尻郡伊平屋村我喜屋217-27

☎0980-46-2177

☎0980-46-2091

🌐 <http://www.vill.iheya.okinawa.jp>

伊平屋島観光協会

沖縄県島尻郡伊平屋村我喜屋217-27

☎0980-46-2526

☎0980-46-2538

🌐 <http://www.iheyazima-kankou.jp/>

Izena Vill.
伊是名村



Izena
伊是名島

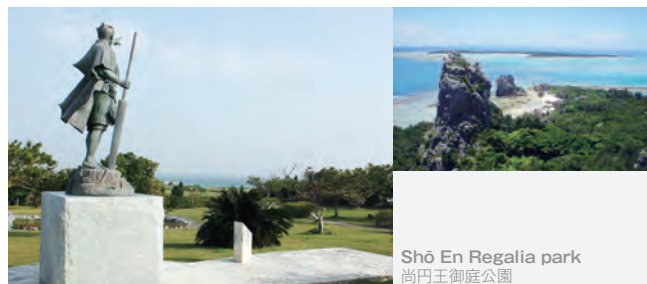

Shō En Regalia park
尚円王御庭公園

ハブのいない島!

コバルトグリーンでどこまでも透明な海。珊瑚礁の周りを群泳する魚たち。伊是名島はこんな自然と触れ合うことが出来る島です。また、琉球王国第二尚氏の始祖となった尚円王を生んだ島としても、島内外に知られており、その事にまつわる歴史遺産も数多く残っています。自然と歴史をメインに、海洋レジャー体験や歴史散策、島人と触れ合う農業体験など、島の特性を活かした体験プログラムで皆さんをお待ちしております。人口約1,700人、面積15.42hの小さな島でダイビングはもちろんハブがいないため安心して星空や野山を散策ができます。「伊是名島でサイクリングとツーリズムを楽しもう」

伊是名村のみどころ

尚円王御庭公園

尚円王生誕580年を記念し、ゆかりの地として平成8年度に開園しました。

伊是名村役場 商工観光課

沖縄県島尻郡伊是名村字仲田1203番地

☎0980-45-2534

☎0980-45-2823

🌐 <http://vill.izenan.okinawa.jp>

一般社団法人 いぜん島観光協会

沖縄県島尻郡伊是名村字仲田177-7

☎0980-45-2435

☎0980-45-2360

🌐 <http://www.izenan-kanko.jp/index.jsp>

チームウェアをつくろう

新規3枚～納期約30日。サンボルトのオーダーウェア



ONLINE SHOP

他では買えないサイクルウェアとグッズが勢揃い!
「サンボルト・ヤフー店」



SUNVOLT

サンボルト株式会社

〒577-0046 大阪府東大阪市西堤本通西 1 丁目 1-31

06-6777-3976 (電話受付: 平日 10 時～ 18 時) メールでのお問い合わせ: info@sunvolt.co.jp

INNOVATION

究極のつかいやすさを形にしたプロモデル

inno.
ADVANCED CAR RACKS

INA389 TIRE HOLD II

フレームを一切つかまないタイヤホルドタイプ

カーボンフレーム対応モデル。
ロード、シクロ、MTB対応。
スクエアバー・エアロバー・純正キャリア対応。
キー、ケーブルロック付き。

¥30,800(税込)

最大積載量：23Kg
適応タイヤサイズ：20～29インチ
適応タイヤ幅：18c～2.7インチ



使い方MOVIE



※取付にはベースキャリア（別売）が必要です。
※ベースキャリアの取付は適合情報を確認してください。



IA300 INNER BIKE FORK

テンションバーで車に固定（車種によります）

9mm クイックリリース、15mm・20mm スルーアクスル積載可能。
車内取付幅：880mm～1550mm。
車内形状に合わせてハンドルの角度調節可能。
車内長に合わせてフォーク固定位置を前後オフセット可能。
ディスクブレーキに対応してフォーク固定部の高さ調節が可能。
セーフティベルト標準装備。

¥18,648(税込)

最大積載量：2台 (IA301 を2台追加で最大4台)
：1台あたり 20kg(フロントタイヤ含む)



FOLLOW US ON Facebook

Q Innoracks



www.innoracks.com/jp/

株式会社カーメイト

商品のお問い合わせは
カーメイトサービスセンター 〒171-0051 東京都豊島区長崎 5-33-11
TEL 03-5926-1212(代表) FAX 03-5926-1218

チューブレスに迫る、
強さとグリップ力を備えた
新クリンチャータイヤ誕生。

初代アスピーテ誕生から8年、
新アスピーテが満を持して登場。
アスピーテの基軸である「軽く、強く、トラブル無縁」を
継承したモデル[RBCC]、
「軽く、速く、レース性能」を追求したモデル[S-LIGHT]。
チューブレスのパイオニアが、
その性能に肉薄するタイヤをリリース。

**ASPITE PRO will be
your answer.**



SUPER GRIP! SUPER TOUGH!

ASPITE PRO RBCC

アスピーテプロ アルビーシーシー

参考価格 ¥7,480(税込)

SIZE ● WO 700 × 25C / WO 700 × 28C / WO 700 × 30C



SUPER GRIP! SUPER LIGHT!

ASPITE PRO S-LIGHT

アスピーテプロ スーパーライト

参考価格 ¥7,480(税込)

SIZE ● WO 700 × 25C / WO 700 × 28C / WO 700 × 30C



コーナーでタイヤを倒す
ほどグリップ力が向上する
新断面構造とヘリンボーン
パターンを採用

タイヤ全面に40×40TPI
メッシュガードを採用(RBCCのみ)
※サイドカットへの抵抗値40%アップ

新断面構造とスリック
パターンで、なめらかな
巡行走行を実現

クリンチャータイヤ初!
フックレスリム対応

新エトルト規格に準拠

	標準リム幅	
タイヤ幅	25C	19mm
	28C	19mm
	30C	21mm



JCL TEAM UKYO



世界の頂点に立つサイクルロードレースチームを日本から！

Road to Tour de France

チーム HP



2023 年度 始動！

GOKISO Through Axle Hub

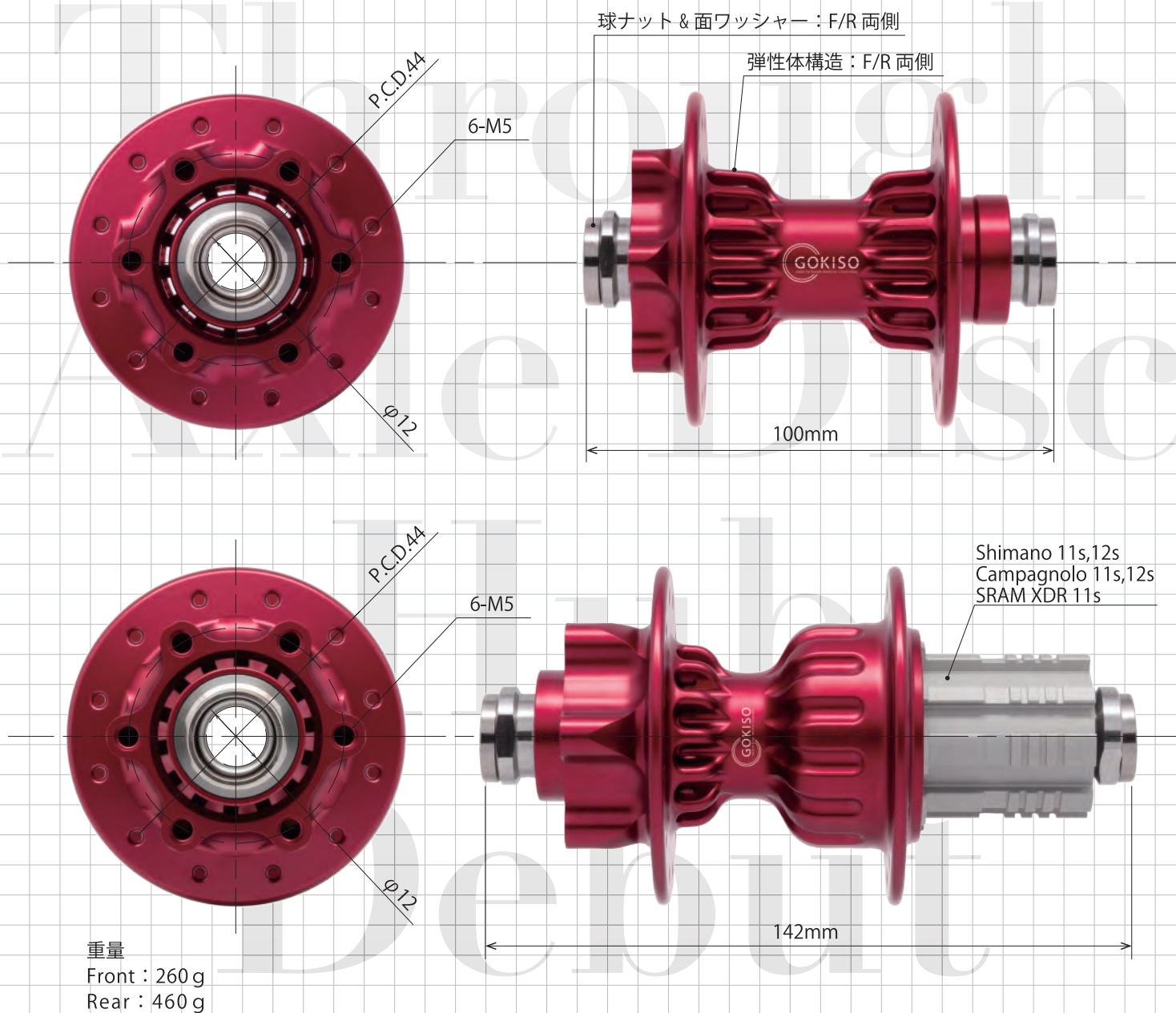

<http://www.gokiso.jp>

会場内ブースでは、新製品の試乗が可能。
ホイールのレースレンタルは 5,000 円~ご案内。
今年からタイヤチューブお持ち帰りプランも始めました。
詳細はブーススタッフまでお問い合わせください。

SHIMANO

SHIMANO BICYCLE COMPONENT

すべてのサイクリングファンの笑顔を支える — シマノ バイシクルコンポーネント

レースに勝つために走る。初めてのサイクルスポーツイベントに挑戦する。仲間たちとロングライドに出かける。

様々なライディングシーンに圧倒的な高性能で応え、すべてのライダーに笑顔をお届けしたい。



DURA-ACE

ULTEGRA

105

Tiagra

SORA

Claris

レース

スポーツ

ツーリング

妥協なき高性能。揺るぎのないシマノの製品づくりは
すべてのコンポーネントに息づいています。

株式会社シマノ シマノセールス株式会社

〒592-8331 大阪府堺市西区築港新町1-5-15 「自転車お客様相談窓口」ナビダイヤル0570-031961 (IP電話からは072-243-2829をご利用ください)

● <https://bike.shimano.com> ● 広告の内容は2022年10月20日現在のものです。● 商品の色は印刷の性質上実際とは多少異なることがありますので、ご了承ください。



ULTIMATE SPEED

THE ALL-NEW PROPEL

GIANT

GIANT CO., LTD. 044-738-2200
www.giant.co.jp

PROPEL ADVANCED 2

¥418,000 (税込)

FRAME : ADVANCED-Grade Composite

FORK : ADVANCED-Grade Composite, Full Composite Column

DRIVETRAIN : SHIMANO 105 22 Speed



ROVAI

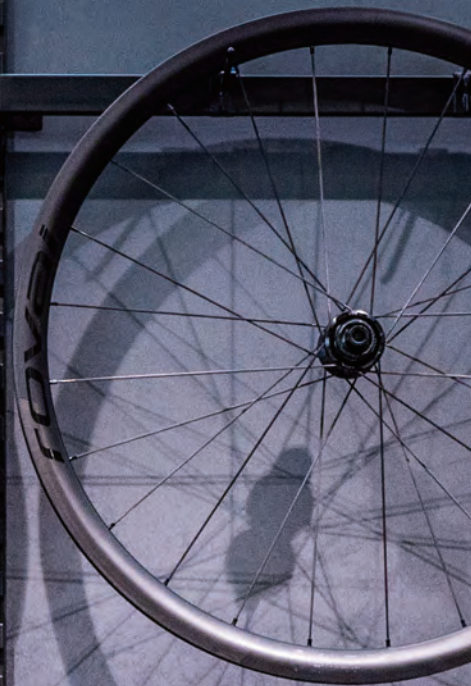

ロードホイール
ラインナップ

SPECIALIZED

沖縄でのサイクリングライフには、沖縄輪業株式会社へ

自転車の販売や修理は、もとより、フィッティング、サイジング、イベントなども盛りだくさん沖縄での自転車生活をサポートします。

そして、サイクリングのサポートはもちろん、スポーツバイクのレンタルも充実ロード最新のモデルから、初めてのスポーツバイクに挑戦しやすいモデルまで数多くご準備しております



沖縄輪業の社員も選手、スタッフとして活躍中！

自転車組立士、自転車技士、安全整備士 延べ 18名 SBAA 2名
 JCA サイクリングインストラクター 6名 サイクリングガイド 3名
 JCF 公認審判 ロードトラック 5名 マウンテンバイク 3名
 JTU 公認審判 2名 中級指導者 1名
 日体協 公認スポーツ指導者 自転車 4名 トライアスロン 1名

沖縄輪業株式会社

<http://okirin.ti-da.com/>

総合店舗・アウトレット
 子供車も充実

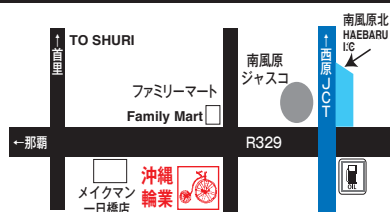

〒901-1111 沖縄県南風原町兼城517-3
 ☎098-888-0064 ☎098-888-0069

南風原店 10:00~18:00
 HAEBARU SHOP
 定休日:毎週火曜日

那覇 ロードバイク
 電動アシスト・スポーツ入門車

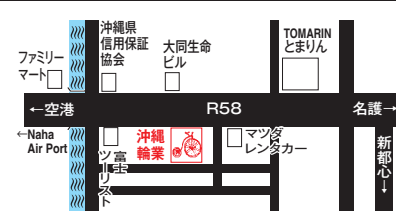

〒900-0016 沖縄県那覇市前島2-3-4
 ☎098-868-0404 ☎098-868-0403

那覇前島店 13:00~20:00
 NAHA-MAEJIMA SHOP
 定休日:毎週木曜日

那覇 メンテナンス
 レンタサイクル・サイクリングガイド

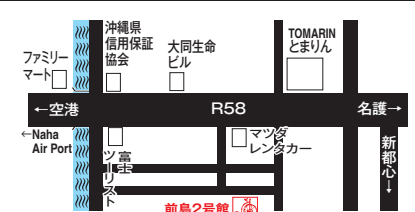

〒900-0016 沖縄県那覇市前島2-10-3
 ☎098-943-6768 ☎098-943-6769

前島2号館 11:00~19:00
 NAHA-MAEJIMA 2nd SHOP
 定休日:毎週木曜日

ライダー

熱き疾風達よ、熱帯を吹き抜ける!

株式会社 フジレンタカー

フジレンタカーはツール・ド・おきなわを応援します。



格安なビジネス・長期料金

レンタル期間は10日間、15日間、20日間、30日間、その他各種ありますのでお問い合わせ下さい。

空港送迎無料

(空港←7分→営業所)

旅のお供の御予約は

0120-43-9022

本社 那覇営業所

那覇市奥武山町26-7

TEL 098-858-9330

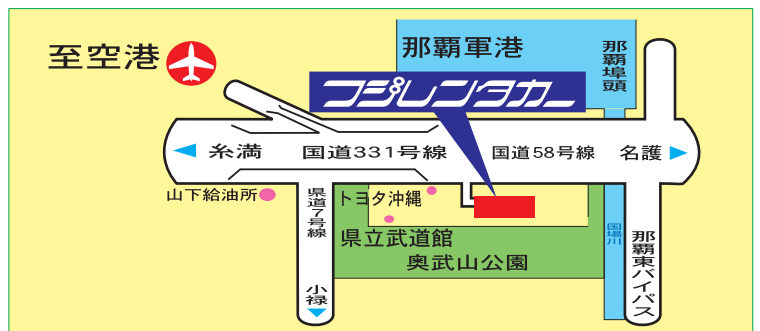

石垣営業所 石垣市盛山222-4
TEL 0980-87-5897

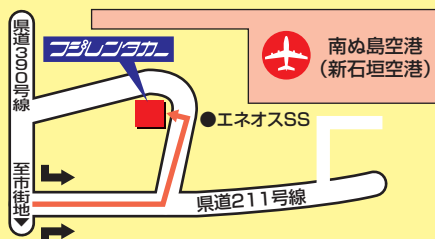

沖縄市営業所 沖縄市山内4-20-1
TEL 098-933-0370

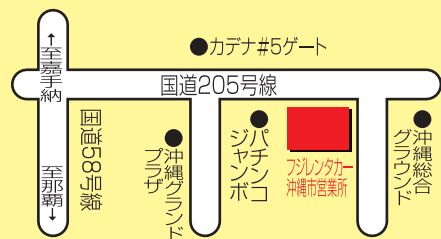



クラT・部活
ユニフォーム
スタッフウェア



1枚から
作成OK

オリジナル Tシャツをつくろう。

Tシャツ作成のご相談、お見積りなどお気軽にお問い合わせください。

PRINTSHOP LABO

プリントショップラボ

名護店

みどり町店

TEL & FAX
0980-43-6393
labo2@wako-boeki.com
名護市大中5-4-50

LINE



TEL/098-923-2570
FAX/098-923-2571
labo1@wako-boeki.com
うるま市みどり町4-12-25

LINE



お問い合わせから注文まで、LINEでかんたん!

LINE からのお問い合わせ・お見積り方法

- LINE アプリ上の から①「QRコード」をタップ。
- ↑お近くの店舗QRコードを読み取り②「追加」をタップ。
- ③自動メッセージが届くので④の所からお問合せ・お見積り内容を入力してください



<https://printshop-labo.com/>



生地やカタログは公式サイトからチェック! 季節もののイベントTシャツも販売中!

無地だけの購入もできます! 詳しくは店舗、または運営会社ワコー貿易までお問い合わせください!

TG-ERA
HEAVY WEIGHT
ORIGINAL ACTIVEWEAR

QUICHPAY
Stay Cool Activewear

W

(有)ワコー貿易

取扱い商品はコチラで検索!

<http://www.wako-boeki.com>



お問い合わせ
098-921-1200

〒904-2311 うるま市勝連南風原5192-25

info@wako-boeki.com

PRINTSHOPLABO

インスタで作成事例などご紹介!





北部3村の多くは世界自然遺産「やんばる国立公園」です
 おじゃまする気持ちで走りましょう
 Drive Slowly, consider the local people and wildlife.



大会ルートの一部は、多くが世界自然遺産に登録されている「やんばる国立公園」に入っています。後世に残すべき貴重な自然を保全しているエリアです。ここでは、動物たちの住処におじゃまする気持ちを忘れず、国立公園のマナーを守って走行しましょう。

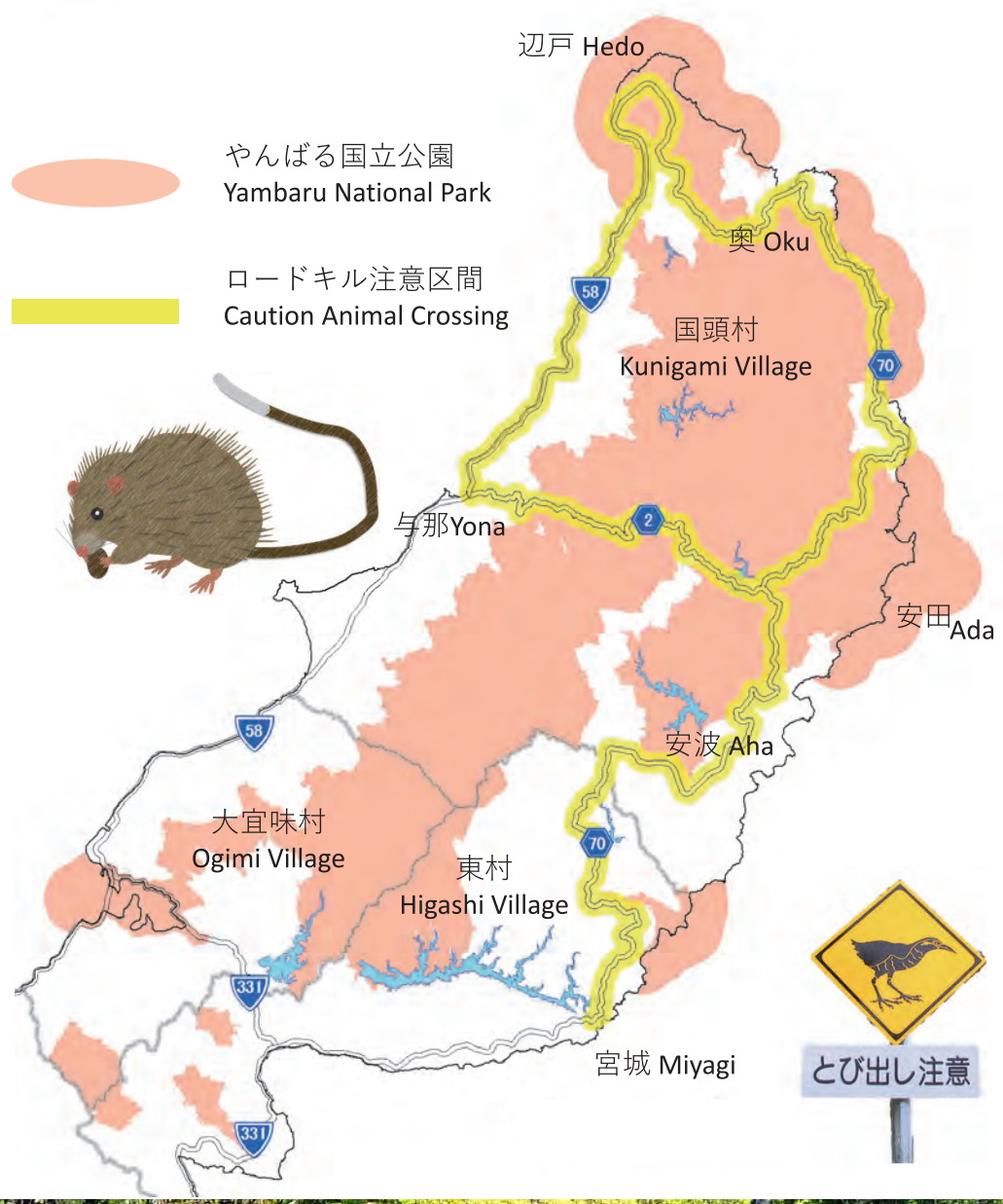

やんばる国立公園
Yamanbaru National Park

ロードキル注意区間
Caution Animal Crossing



動植物を採らない
No collecting



食べ物を与えない
No feeding



ゴミを捨てない
No littering



環境省
Ministry of the Environment

環境省やんばる自然保護官事務所
(0980-50-1025)



飲酒運転は犯罪です!

STOP! 飲酒運転

2021年中沖縄県内では
飲酒運転で

1,189件を検挙。



澪花

しない!

させない!

ゆるさない!

Our Mind, Timeless
Our Challenge, Timeless

沖縄セルラー

〒900-8540 沖縄県那覇市松山1-2-1
<https://okinawa-cellular.jp/>

私たちは、これからも沖縄の農業とくらしを応援します。



あなたの暮らし丸ごと応援!

JAおきなわ



代表理事 理事長 前田 典男
名護支店・羽地支店・久志支店

いつか、
あなたがオトナになって
夢を叶える時、
この島が美しい色に包まれた
安心できる環境でありますように。
わたしたちは、脱炭素化にチャレンジしています。
目指しているのは、
島の暮らしと自然に優しい発電。
2050年までにCO²排出ネットゼロに。
それが
「2050おきでんゼロチャレンジ」。



2050 おきでん
ZERO
CHALLENGE

沖縄のために。これまでも、これからも。



おかげさまで 創立50周年

島と、
生きる。



水分とミネラルを素早く補給
浸透圧設計 アクエリアス

進む人のそばに。

AQUARIUS
アクエリアス

※ミネラルとはナトリウムのことです

沖縄コカ・コーラボトリング株式会社 <コカ・コーラ指定会社>

リサイクルしてね
いつもありがとう、またよろしくね

ホテル組合名護支部

(順不同)



BEACH RESORT OKINAWA SUNCOAST HOTEL
沖縄サンコーストホテル



HOTEL RISONEX
ホテルリゾネックス名護



KANEHIDE
KISE BEACH PALACE
かねひで喜瀬ビーチパレス



MAEDASANGYO HOTELS
ゆがふいん おきなわ
HOTEL YUGAF INN OKINAWA



カヌチャリゾート



HOTEL
PEACEISLAND
NAGO



ザ・ブセナテラス



ORIENTAL HOTEL
OKINAWA RESORT & SPA

名護ビジネスホテル



PHOENIX PARK
HOTEL

ホテル山田荘

誠心誠意、人と地域づくりに貢献します

NANTSU CO.,LTD.



NAGO TOUR CENTER

沖縄県知事登録旅行業第3-227号

有限
会社

名護ツアーセンター

〒905-0011 沖縄県名護市宮里453番地6

☎0980-53-7500 / FAX 0980-53-7508



ORIENTAL HOTEL
OKINAWA RESORT & SPA

島とあそぶ 森とつながる
Love Okinawa Discover Yambaru



警備のことならおまかせ下さい！



南日本警備

<http://www.keibi-omakase.co.jp>



オクマプライベートビーチ & リゾート

〒905-1412

沖縄県国頭郡国頭村字奥間 913

TEL:0980-41-2222



HP



Instagram



Facebook



美ら海水族館まで車で約30分の海沿い
(全室オーシャンビュー)

RESONEX

ホテルリゾートネックス名護

名護市字山入端247番地1

TEL: 0980-53-8021

<http://www.resonex.jp/>



この事業は、競輪の補助を受けて実施します。

公益財団法人 JKA
<http://hojo.keirin-autorace.or.jp>



ちゅ うまんちゅ
「美らなる島の輝きを御万人へ」

沖縄美ら島財団は、
沖縄の自然・文化・歴史に関する調査研究をもとに、
啓発活動・技術開発・公園施設等の管理運営を行っています。

これまでに培ったノウハウを活かし、
魅力あふれる「美ら島」の輝きを創造していきます。



一般財団法人

沖縄美ら島財団

Okinawa Churashima Foundation

沖縄県国頭郡本部町字石川 8 8 8 TEL: 0980-48-3645

<https://churashima.okinawa>



沖縄から世界へ!

世界190以上の国々で
愛されているエナジック

あなたの親しい人にもエナジックはきっと、つながっています。



Enagic International Co., Ltd.



昭和25年(1950年)創業



株式
会社

池宮商会



BEACH RESORT
OKINAWA
SUNCOAST
HOTEL



食品容器・包装資材・厨房器具・業務食材

株式会社 **みつわ産業**

本社/那覇市識名 1169 / TEL(098)834-1414
名護店/名護市東江 4-24-35 / TEL(0980)54-2544

オキジム

OAS航空

沖縄NXエアカーゴサービス株式会社

沖縄県名護市字宇茂佐1510

名護営業所 TEL 0980-52-1499

笑顔と真心で安全・安心・快適なバスの旅



沖縄バス株式会社

代表取締役社長 新川 幹雄

会社行事・学校の遠足・親戚のピクニック
自治会・婦人会・結婚式の送迎
定期観光バス・季節ごとの企画バスツアー

★お客様のプランに合わせたバスの旅をお手伝いします!!

お問い合わせ ☎900-0021 沖縄県那覇市泉崎1-10-16

本社 ☎(098)862-6737
定期観光バスのりば ☎(098)861-0083
貸切バス配車センター ☎(098)851-3155



住まいと暮らしの **DIYセンター**

メタクマン

名護店 名護市名護4558-8
☎0980-52-2600

旬の農産物と特産品をやんばるから全国へ
エメラルドの海に染まる沖縄初の「道の駅」

「道の駅」許田



やんばる物産センター

代表取締役社長 城間 秀幸

〒905-0024 沖縄県名護市許田17番地の1
TEL(0980)54-0880 FAX(0980)54-0143
<http://www.yanbaru-b.co.jp>



サイクル大会の参加申込・情報検索はスポーツエントリーで!!

SPORTS ENTRY

ウェブサイト▶▶▶ <http://i.spoen.net> 運営 株式会社 **アブロード**



郷土の資源で 郷土をつくる。 これまでも、これからも

創業当時からの変わらぬスピリットは
「郷土の資源で郷土をつくる」。
持続可能な未来のまちづくりのために
環境に配慮した循環型社会の形成に寄与する
地域密着型の企業を目指して、
今日も沖縄を走り続けます！





響きあう豊かさ と 夢

YH ゆがふグループ

株式会社 ゆがふホールディングス

www.yugaf-hd.com

〒905-0014 沖縄県名護市港2-6-5

TEL 0980-53-5551 FAX 0980-53-5585

株式会社 屋部土建

www.yabudoken.co.jp

〒905-0014 沖縄県名護市港2-6-5

TEL 0980-53-2227 FAX 0980-53-5530

前田産業ホテルズ

www.maedasangyo.net

〒905-0014 沖縄県名護市港2-6-5

TEL 0980-53-0875 FAX 0980-53-0878



ゆがふBIZタワー 2022年11月浦添市港川に誕生

株式会社 沖縄シャングリラ

www.oki-shangrila.jp

〒905-0014 沖縄県名護市港2-6-5

TEL 0980-54-6677 FAX 0980-54-6675

株式会社 ゆがふファシリティ

www.yugaf-fa.co.jp

〒905-0014 沖縄県名護市港2-6-5

TEL 0980-43-9446 FAX 0980-43-9449